

2438 - User Story - Thng nht hp ng ni b

	Nghip v		IT	
	Ngi lp	Ngi duy	Ngi lp	Ngi duy
H và tên	Nguy n Thanh Vân	Nguy n c Trung		
	Nguy n c Trung			
Tài khon email/MS team	vannt4	trungnd3		
	trungnd3			
Chc danh	Business Analyst (BA)	Product Owner (P.O)		
	Business Analyst Business (BA BIZ)			
Ngày son tho	31 Oct 2025			
	17 Oct 2025			
Jira Link	[BPMKVH-2438] Thng nht hp ng ni b - Jira			

1. Card (Mô t tính nng)

Là ngi thng nht hp ng tôi có th tip nhn thông tin h nhim v thng nht hp ng t nhân viên k hoch - tng hp thc hin

2. Confirmation/ Acceptance Criteria (Tiêu chí nhim thu)

- Trng ban nhn thông báo v công vic qua email/ chuông h thng kèm link truy cp h thng
- Trng ban xem thông tin chung hp ng kèm các ph lc
- Giám c b phn nhn c thông báo v công vic qua email/ chuông h thng kèm link truy cp h thng
- Giám c b phn phân công công vic cho nhân viên
 - Vì trng hp QLTK và QLDA, t ng phân công nhân viên thc hin theo rule
 - Vì trng hp pháp lý giám c b phn có th thc hin công vic phân công cho nhân viên thc hin thng nht hp ng
- Trng ban hoc giám c hoc nhân viên có th thc hin công vic thng nht hp ng
 - Nhp ghi chú
 - Ti hp ng mu
- Trng ban hoc giám c hoc nhân viên có th thc hin yêu cu iu chnh hp ng bng cách
 - Nhp ghi chú
 - Attach file hp ng mu (bao gm ý kin)
- Xem c lch s (ghi chú) và ni dung các ln thng nht

3. Conversation (Mô t chi tit)

3.1 UIUX:

3.1.1 Màn hình Giám c ban t vn pháp lý phân công nhân viên

Cấu hình biểu mẫu: Giám đốc ban tư vấn pháp lý phân công nhân viên

Trình tạo biểu mẫu

Components

Input

- Text field
- Text area
- Number
- Date time
- Expression
- File picker

Selection

- Checkbox
- Checkbox group
- Radio group

Thông tin chung

Mã gói thầu

Tên gói thầu

Lĩnh vực

Loại gói thầu

Bộ phận yêu cầu

Người yêu cầu

Dự án

Loại dự án

Chủ đầu tư

Dự án bản giao cơ quan nhà nước

Ưu tiên

Tỷ lệ ưu tiên

Tổng giá trị dự kiến

Ghi chú

Tài liệu đính kèm

 iFrame

Lựa chọn luồng ký hợp đồng

Đơn vị ký hợp đồng

Thông tin chủ đầu tư

Tên chủ đầu tư

Select



Mã số thuế

Người đại diện pháp lý

Kế toán trưởng

Select



Trưởng ban kế toán

Select



Thông tin Hợp đồng mẫu

Ghi chú Hợp đồng mẫu

Tệp đính kèm Hợp đồng mẫu

 iFrame

Thông tin Điều khoản thương mại

Ghi chú Điều khoản thương mại

Thông tin Bản vẽ thiết kế

Ghi chú Bản vẽ thiết kế

Tệp đính kèm Bản vẽ thiết kế

 iFrame

Thông tin Phạm vi công việc

Bảng chi tiết Phạm vi công việc

 iFrame

Ghi chú Phạm vi công việc

Tệp đính kèm Phạm vi công việc

 iFrame

Thông tin Tiêu chí thí nghiệm

Bảng chi tiết Tiêu chí thí nghiệm

 iFrame

Ghi chú Tiêu chí thí nghiệm

Tệp đính kèm Tiêu chí thí nghiệm

 iFrame

Thông tin BoQ

Bảng chi tiết BoQ

iFrame

Ghi chú BoQ

Tệp đính kèm BoQ

iFrame

Thông tin Báo cáo thầu

Nhà thầu đề xuất

Select

Tài liệu đính kèm - Báo cáo thầu Mẫu 2

iFrame

Thông tin nhà thầu

Tên nhà thầu

Mã số thuế

Người đại diện pháp lý

Số tài khoản

Ngân hàng

Họ và tên người liên hệ

Chức vụ

Số điện thoại

Email

Giá trị gói thầu

Tiến độ thực hiện

Soạn thảo hợp đồng

Loại hợp đồng

Số hợp đồng

Ngày ký hợp đồng

Ngày hết hạn dự kiến

Thời gian thực hiện (ngày)

Ngày hết hạn bảo hành

Giá trị hợp đồng trước thuế

Giá trị hợp đồng sau thuế

Đơn vị tiền tệ

Tỷ giá ngoại tệ

Rủi ro

Ghi chú Soạn thảo hợp đồng

Tài liệu đính kèm Soạn thảo hợp đồng

 iFrame

Tài liệu đính kèm Phụ lục hợp đồng

 iFrame

Thông tin phân công

Nhân sự phân công* Cấp phê duyệt/phân công

Select Select

↻ Repeatable

3.1.2 Màn hình Nhân viên ban tư vấn pháp lý soát xét và phê duyệt hợp đồng

Cấu hình biểu mẫu: Nhân viên ban tư vấn pháp lý soát xét và phê duyệt hợp đồng

Trình tạo biểu mẫu

Chọn mẫu

Lưu mẫu

Components

Q Search components

Input

Text field Text area Number

Date time Expression File picker

Selection

Checkbox Checkbox group Radio group

Thông tin chung

Mã gói thầu

Tên gói thầu

Lĩnh vực

Loại gói thầu

Bộ phận yêu cầu

Người yêu cầu

Dự án

Loại dự án

Chủ đầu tư

Ưu tiên Tỷ lệ ưu tiên

Tổng giá trị dự kiến

Ghi chú

Tài liệu đính kèm

 iFrame

Lựa chọn luồng ký hợp đồng

Đơn vị ký hợp đồng

Select



Thông tin chủ đầu tư

Tên chủ đầu tư

Select



Mã số thuế

Người đại diện pháp lý

Kế toán trưởng

Select



Trưởng ban kế toán

Select



Thông tin Hợp đồng mẫu

Ghi chú Hợp đồng mẫu

Tệp đính kèm Hợp đồng mẫu

 iFrame

Thông tin Điều khoản thương mại

Ghi chú Điều khoản thương mại

Thông tin Bản vẽ thiết kế

Ghi chú Bản vẽ thiết kế

Tệp đính kèm Bản vẽ thiết kế

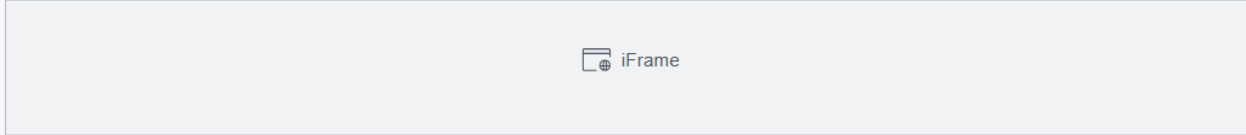

Thông tin Phạm vi công việc

Bảng chi tiết Phạm vi công việc

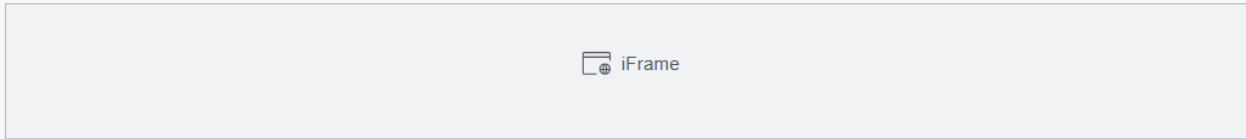

Ghi chú Phạm vi công việc

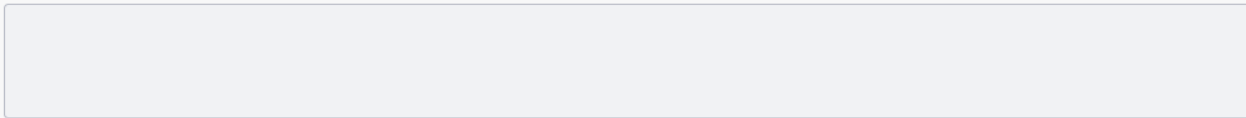

Tệp đính kèm Phạm vi công việc

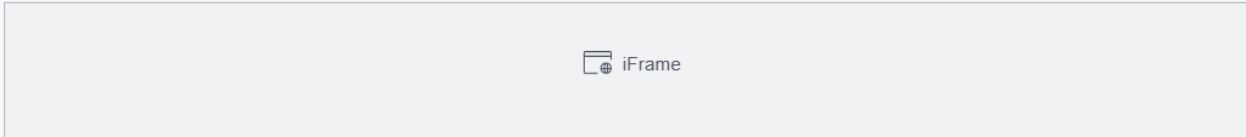

Thông tin Tiêu chí thí nghiệm

Bảng chi tiết Tiêu chí thí nghiệm

 iFrame

Ghi chú Tiêu chí thí nghiệm

Tệp đính kèm Tiêu chí thí nghiệm

 iFrame

Thông tin BoQ

Bảng chi tiết BoQ

 iFrame

Ghi chú BoQ

Tệp đính kèm BoQ

 iFrame

Thông tin Báo cáo thầu

Nhà thầu đề xuất

Select



Tài liệu đính kèm - Báo cáo thầu Mẫu 2

 iFrame

Thông tin nhà thầu

Tên nhà thầu

Mã số thuế

Người đại diện pháp lý

Số tài khoản

Ngân hàng

Họ và tên người liên hệ

Chức vụ

Select



Số điện thoại

Email

Giá trị gói thầu



Tiến độ thực hiện

Soạn thảo hợp đồng

Loại hợp đồng

Số hợp đồng

Ngày ký hợp đồng

Ngày hết hạn dự kiến

Thời gian thực hiện (ngày)

Ngày hết hạn bảo hành

Giá trị hợp đồng trước thuế

Giá trị hợp đồng sau thuế

Đơn vị tiền tệ

Tỷ giá ngoại tệ

Rủi ro

Ghi chú Soạn thảo hợp đồng

Tài liệu đính kèm Soạn thảo hợp đồng

 iFrame

Tài liệu đính kèm Phụ lục hợp đồng

 iFrame

Thông tin phê duyệt

Ghi chú phê duyệt

3.1.3 Màn hình Trng ban t vn pháp lý soát xét và phê duyệt hợp ng

Cấu hình biểu mẫu: Trưởng ban tư vấn pháp lý soát xét và phê duyệt hợp đồng

Trình tạo biểu mẫu

Chọn mẫu

Lưu mẫu

Components

Q Search components

Input

- Text field
- Text area
- Number
- Date time
- Expression
- File picker

Selection

- Checkbox
- Checkbox group
- Radio group

Thông tin chung

Mã gói thầu	Tên gói thầu
<input type="text"/>	<input type="text"/>
Lĩnh vực	Loại gói thầu
<input type="text" value="Select"/>	<input type="text" value="Select"/>
Bộ phận yêu cầu	Người yêu cầu
<input type="text" value="Select"/>	<input type="text" value="Select"/>
Dự án	Loại dự án
<input type="text" value="Select"/>	<input type="text" value="Select"/>

Chủ đầu tư

Select

Dự án bàn giao cơ quan nhà nước

Select

Ưu tiên

Select

Tỷ lệ ưu tiên



Tổng giá trị dự kiến



Ghi chú

Tài liệu đính kèm

 iFrame

Lựa chọn luồng ký hợp đồng

Đơn vị ký hợp đồng

Select



Thông tin chủ đầu tư

Tên chủ đầu tư

Select



Mã số thuế

Người đại diện pháp lý

Kế toán trưởng

Select



Trưởng ban kế toán

Select



Thông tin Hợp đồng mẫu

Ghi chú Hợp đồng mẫu

Tệp đính kèm Hợp đồng mẫu

 iFrame

Thông tin Điều khoản thương mại

Ghi chú Điều khoản thương mại

Thông tin Bản vẽ thiết kế

Ghi chú Bản vẽ thiết kế

Tệp đính kèm Bản vẽ thiết kế

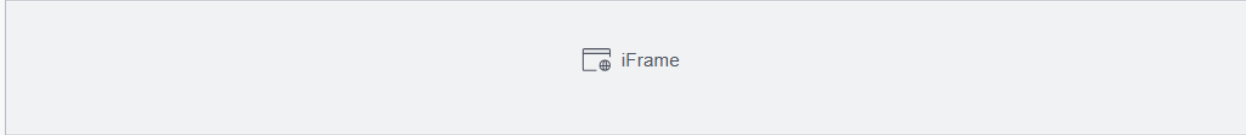

Thông tin Phạm vi công việc

Bảng chi tiết Phạm vi công việc

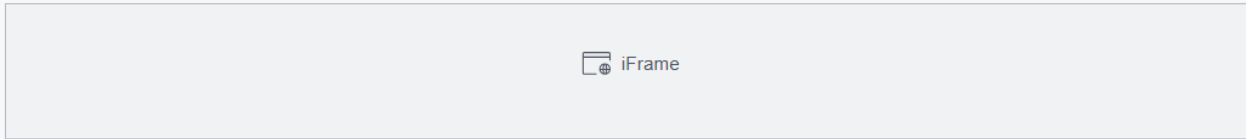

Ghi chú Phạm vi công việc

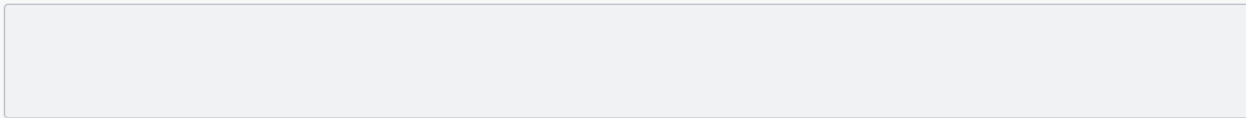

Tệp đính kèm Phạm vi công việc

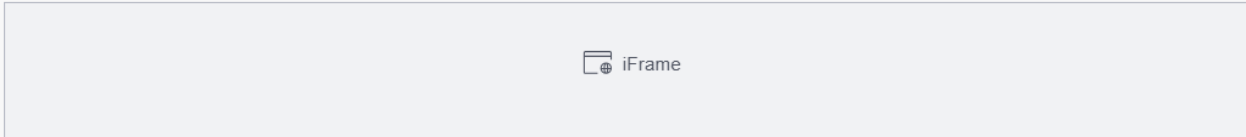

Thông tin Tiêu chí thí nghiệm

Bảng chi tiết Tiêu chí thí nghiệm

 iFrame

Ghi chú Tiêu chí thí nghiệm

Tệp đính kèm Tiêu chí thí nghiệm

 iFrame

Thông tin BoQ

Bảng chi tiết BoQ

 iFrame

Ghi chú BoQ

Tệp đính kèm BoQ

 iFrame

Thông tin Báo cáo thầu

Nhà thầu đề xuất

Select



Tài liệu đính kèm - Báo cáo thầu Mẫu 2

 iFrame

Thông tin nhà thầu

Tên nhà thầu

Mã số thuế

Người đại diện pháp lý

Số tài khoản

Ngân hàng

Họ và tên người liên hệ

Chức vụ

Select



Số điện thoại

Email

Giá trị gói thầu



Tiến độ thực hiện

Soạn thảo hợp đồng

Loại hợp đồng

Số hợp đồng

Ngày ký hợp đồng

Ngày hết hạn dự kiến

Thời gian thực hiện (ngày)

Ngày hết hạn bảo hành

Giá trị hợp đồng trước thuế

Giá trị hợp đồng sau thuế

Đơn vị tiền tệ

Tỷ giá ngoại tệ

Rủi ro

Ghi chú Soạn thảo hợp đồng

Tài liệu đính kèm Soạn thảo hợp đồng

 iFrame

Tài liệu đính kèm Phụ lục hợp đồng

 iFrame

Thông tin phê duyệt

Lịch sử phê duyệt

Người phê duyệt	Chức vụ	Ghi chú phê duyệt	Thời gian phê duyệt
Content	Content	Content	Content

Ghi chú phê duyệt

3.1.4 Màn hình Giám c KSCP phân công nhân viên

Cấu hình biểu mẫu: Giám đốc KSCP phân công nhân viên

Trình tạo biểu mẫu

Chọn mẫu

Lưu mẫu

Components

Q Search components

Input



Text field



Text area



Number



Date time



Expression



File picker

Selection



Checkbox



Checkbox group



Radio group



Select



Tag list

Presentation

Thông tin chung

Mã gói thầu

Tên gói thầu

Lĩnh vực

Loại gói thầu

Bộ phận yêu cầu

Người yêu cầu

Dự án

Loại dự án

Chủ đầu tư

Dự án bản giao cơ quan nhà nước*

Ưu tiên

Select

Tỷ lệ ưu tiên

Tổng giá trị dự kiến

Ghi chú

Tài liệu đính kèm

 iFrame

...

Phân công nhân viên

Nhân viên*

Search

Cấp phân công

Select

 Repeatable

3.2 Lung:

3.2.1 Lung chính

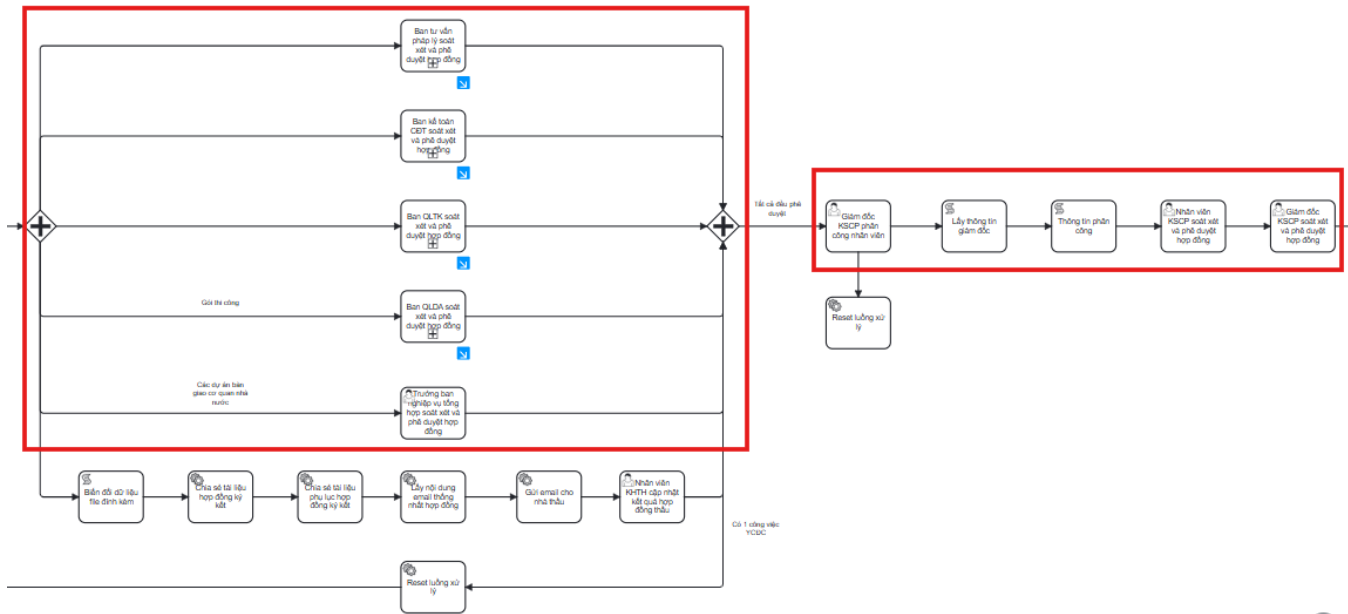

3.2.2 Quy trình con Ban t vn pháp lý soát xét và phê duyệt hp ng

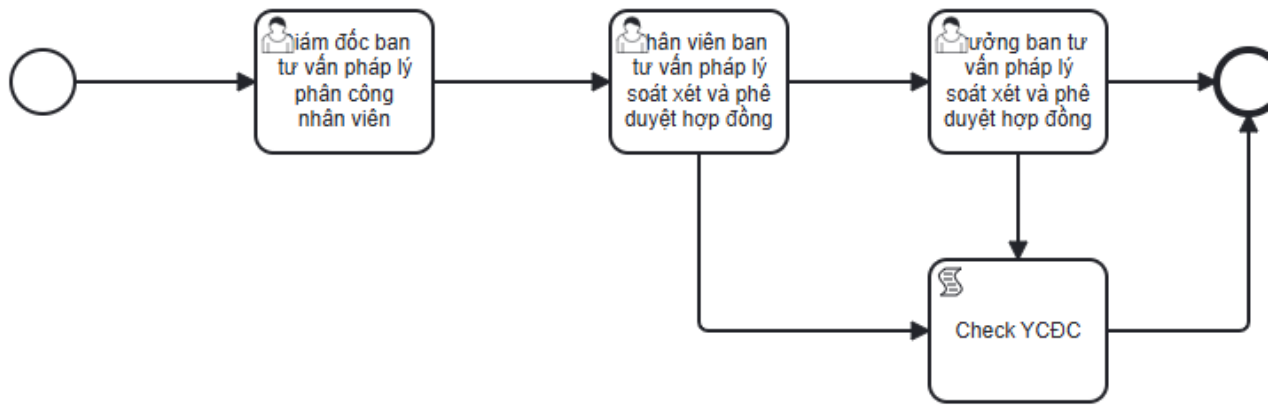

3.2.3 Quy trình con Ban k toán CĐT soát xét và phê duyệt hp ng

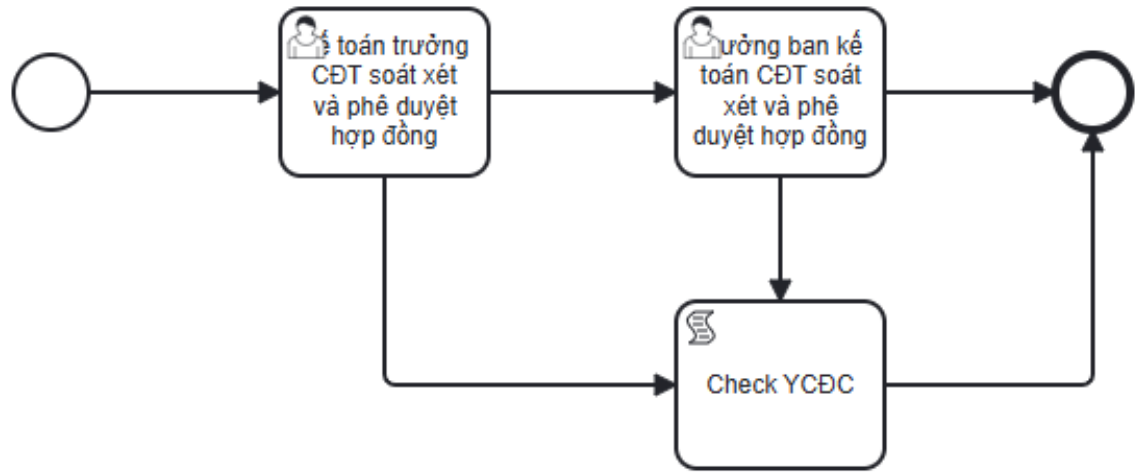

3.2.4 Quy trình con Ban QLTK soát xét và phê duyệt hợp đồng

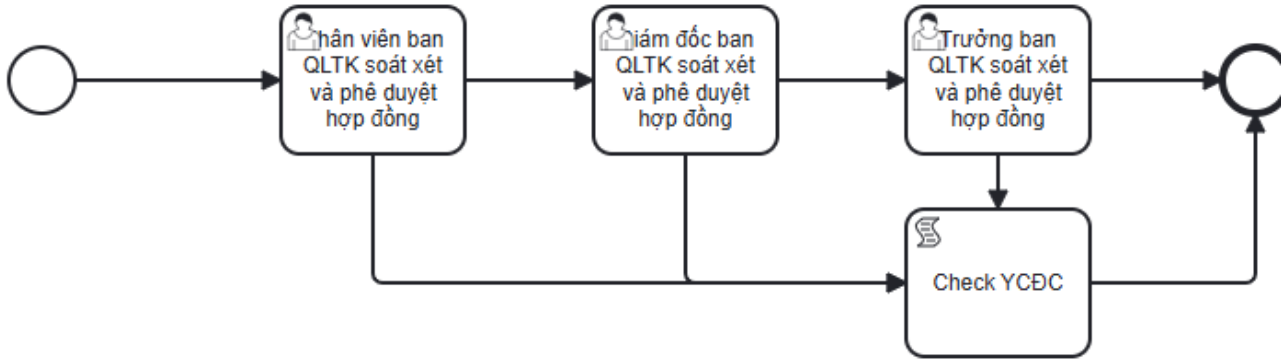

3.2.5 Quy trình con Ban QLDA soát xét và phê duyệt hợp đồng

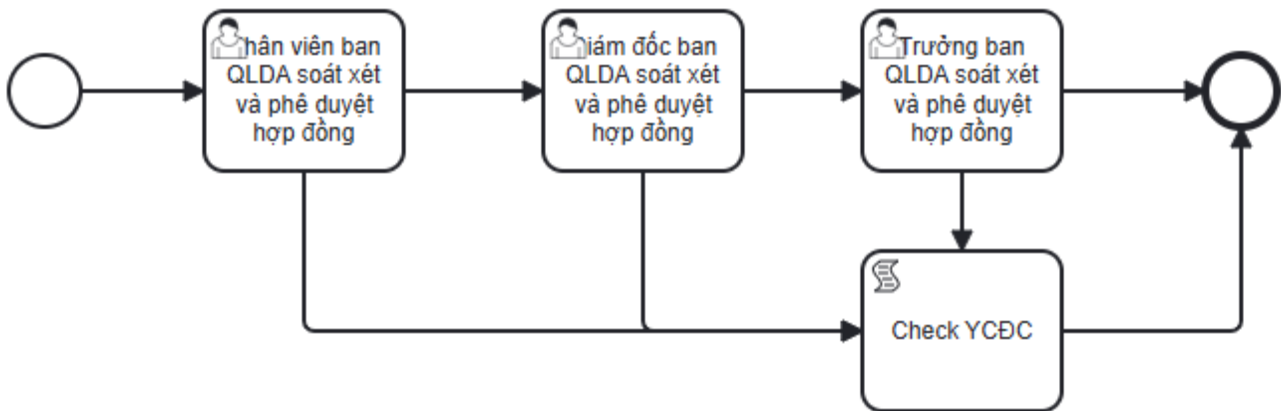

3.3 API Spec: <g>link tài liệu mô tả API vào đây</g>

3.4. Mô tả các trạng thái trên màn hình:

3.4.1. Màn hình

3.4.1.1 Gateway

Hình thức hiển thị kích hoạt luồng hoạt động

3.4.1.2 Yêu cầu

- **Yêu cầu gói thu TVTK, có bàn giao c quan nhà nc (d lưu dòng 10)** s i qua 5 lung/bc:
 - Ban t vn pháp lý soát xét và phê duyệt hợp đồng
 - Ban k toán CT soát xét và phê duyệt hợp đồng
 - Ban QLTK soát xét và phê duyệt hợp đồng
 - Trng ban nghiệp v tng hợp soát xét và phê duyệt hợp đồng
 - Nhân viên KHTH cp nht kt qu hợp đồng thu
- **Yêu cầu gói thu TVTK, không bàn giao c quan nhà nc (d lưu dòng 10)** s i qua 4 lung/bc:
 - Ban t vn pháp lý soát xét và phê duyệt hợp đồng
 - Ban k toán CT soát xét và phê duyệt hợp đồng
 - Ban QLTK soát xét và phê duyệt hợp đồng
 - Nhân viên KHTH cp nht kt qu hợp đồng thu
- **Yêu cầu gói thu thí công, có bàn giao c quan nhà nc (d lưu dòng 10)** s i qua 6 lung/bc:
 - Ban t vn pháp lý soát xét và phê duyệt hợp đồng
 - Ban k toán CT soát xét và phê duyệt hợp đồng
 - Ban QLTK soát xét và phê duyệt hợp đồng
 - Ban QLDA soát xét và phê duyệt hợp đồng
 - Trng ban nghiệp v tng hợp soát xét và phê duyệt hợp đồng

- o Nhân viên KHTH cp nht kt qu hp ng thu
- i vi gói thu thi công, **không bàn giao c quan nhà nc (đ liu dòng 10)** s i qua 5 lung/bc:
 - o Ban t vn pháp lý soát xét và phê duyệt hp ng
 - o Ban k toán CT soát xét và phê duyệt hp ng
 - o Ban QLTK soát xét và phê duyệt hp ng
 - o Ban QLDA soát xét và phê duyệt hp ng
 - o Nhân viên KHTH cp nht kt qu hp ng thu

3.4.1.3 Màn hình Giám c ban t vn pháp lý phân công nhân viên

- Logic t phân công: Công vic s c Giám c ban t vn pháp lý tip nhn thc hin (mỗi trng UAT s dng tài khon lienct1, mi trng product s dng tài khon da theo chc danh)

STT	Field (Trng đ liu)	Type (Kiu đ liu)	Required (Bt buc)	dài ký t	Validation (Quy nh)	Description (Mô t)
1	Mã gói thu	Text			Không cho phép thêm mi/sa /xóa đ liu	Thông tin mã gói thu
2	Tên gói thu	Text			Không cho phép thêm mi/sa /xóa đ liu	Thông tin tên gói thu
3	Lnh vc	Droplist			Không cho phép thêm mi/sa /xóa đ liu	Thông tin lnh vc gói thu
4	Loi gói thu	Droplist			Không cho phép thêm mi/sa /xóa đ liu	Thông tin loi gói thu
5	B phn yêu cu	Droplist			Không cho phép thêm mi/sa /xóa đ liu	Thông tin b phn yêu cu
6	Ngi yêu cu	Droplist			Không cho phép thêm mi/sa /xóa đ liu	Thông tin ngi yêu cu
7	D án	Droplist			Không cho phép thêm mi/sa /xóa đ liu	Thông tin d án gói thu
8	Loi d án	Droplist			Không cho phép thêm mi/sa /xóa đ liu	Thông tin loi d án gói thu
9	Ch u t	Droplist			Không cho phép thêm mi/sa /xóa đ liu	Thông tin ch u t gói thu
10	D án bàn giao c quan nhà nc	Text			Không cho phép thêm mi/sa /xóa đ liu	Thông tin có/ không thực d án bàn giao c quan nhà nc
11	u tiên	Droplist			Không cho phép thêm mi/sa /xóa đ liu	Thông tin mc u tiên gói thu
12	T l u tiên	Number			Không cho phép thêm mi/sa /xóa đ liu	Thông tin t l u tiên gói thu
13	Tng giá tr d kin	Number			Không cho phép thêm mi/sa /xóa đ liu	Thông tin tng giá tr d kin gói thu
14	Ghi chú	Text			Không cho phép thêm mi/sa /xóa đ liu	Thông tin ghi chú gói thu
15	Tài liu ình kèm	iFrame			Không cho phép thêm mi/sa /xóa đ liu	Tài liu ình kèm gói thu
16	n v ký hp ng	Droplist			Không cho phép thêm mi/sa /xóa đ liu	- Hin th n v ký hp ng - D liu c ly theo trng n v ký hp ng t 2442 - User Story - Nhân viên k hoch - tng hp son tho hp ng
17	Tên ch u t	Text				Tham chiu: 2442 - User Story - Nhân viên k hoch - tng hp son tho hp ng
18	Mã s thu (CT)	Text				Tham chiu: 2442 - User Story - Nhân viên k hoch - tng hp son tho hp ng
19	Ngi i din pháp lý (CT)	Text				Tham chiu: 2442 - User Story - Nhân viên k hoch - tng hp son tho hp ng
20	K toán trng	Droplist			Không cho phép thêm mi/sa /xóa đ liu	- Hin th k toán trng ca CT - D liu c ly theo trng K toán trng t 2442 - User Story - Nhân viên k hoch - tng hp son tho hp ng

21	Trng ban k toán	Droplist			Không cho phép thêm mi/sa /xóa d liu	Hin th thông tin trng ban k toán cu CT - D liu c ly theo trng Trng ban k toán t 2442 - User Story - Nhân viên k hoch - tng hp son tho hp ng
22	Ghi chú Hp ng mu	Text area				Tham chiu: 2442 - User Story - Nhân viên k hoch - tng hp son tho hp ng
23	Tp ính kèm Hp ng mu	Button				Tham chiu: 2442 - User Story - Nhân viên k hoch - tng hp son tho hp ng
24	Ghi chú iu khon thng mi	Text area				Tham chiu: 2442 - User Story - Nhân viên k hoch - tng hp son tho hp ng
25	Ghi chú Bn v thit k	Text area				Tham chiu: 2442 - User Story - Nhân viên k hoch - tng hp son tho hp ng
26	Tp ính kèm Bn v thit k	Button				Tham chiu: 2442 - User Story - Nhân viên k hoch - tng hp son tho hp ng
27	Bng chỉ tit Phm vi công vic	iFrame				Tham chiu: 2442 - User Story - Nhân viên k hoch - tng hp son tho hp ng
28	Ghi chú Phm vi công vic	Text area				Tham chiu: 2442 - User Story - Nhân viên k hoch - tng hp son tho hp ng
29	Tp ính kèm Phm vi công vic	Button				Tham chiu: 2442 - User Story - Nhân viên k hoch - tng hp son tho hp ng
30	Bng chỉ tit Tiêu chí thí nghiệm	iFrame				Tham chiu: 2442 - User Story - Nhân viên k hoch - tng hp son tho hp ng
31	Ghi chú Tiêu chí thí nghiệm	Text area				Tham chiu: 2442 - User Story - Nhân viên k hoch - tng hp son tho hp ng
32	Tp ính kèm Tiêu chí thí nghiệm	Button				Tham chiu: 2442 - User Story - Nhân viên k hoch - tng hp son tho hp ng
33	Bng chỉ tit BoQ	iFrame				Tham chiu: 2442 - User Story - Nhân viên k hoch - tng hp son tho hp ng
34	Ghi chú BoQ	Text area				Tham chiu: 2442 - User Story - Nhân viên k hoch - tng hp son tho hp ng
35	Tp ính kèm BoQ	Button				Tham chiu: 2442 - User Story - Nhân viên k hoch - tng hp son tho hp ng
36	Nhà thu xut	Droplist				Tham chiu: 2442 - User Story - Nhân viên k hoch - tng hp son tho hp ng
37	Tài liu ính kèm - Báo cáo thu Mu 2	Button				Tham chiu: 2442 - User Story - Nhân viên k hoch - tng hp son tho hp ng
38	Tên nhà thu	Text				Tham chiu: 2442 - User Story - Nhân viên k hoch - tng hp son tho hp ng
39	Mã s thu (NT)	Text				Tham chiu: 2442 - User Story - Nhân viên k hoch - tng hp son tho hp ng
40	Ngi i din pháp lý (NT)	Text				Tham chiu: 2442 - User Story - Nhân viên k hoch - tng hp son tho hp ng
41	S tài khon	Text			Không cho phép thêm mi/sa /xóa d liu	- Hin th s tài khon ngân hàng th hng - D liu c ly theo trng S tài khon t 2442 - User Story - Nhân viên k hoch - tng hp son tho hp ng
42	Ngân hàng	Text			Không cho phép thêm mi/sa /xóa d liu	- Hin th tên ngân hàng th hng - D liu c ly theo trng Ngân hàng t 2442 - User Story - Nhân viên k hoch - tng hp son tho hp ng
43	H và tên ngi liên h	Droplist				Tham chiu: 2442 - User Story - Nhân viên k hoch - tng hp son tho hp ng
44	Chc v	Text				Tham chiu: 2442 - User Story - Nhân viên k hoch - tng hp son tho hp ng
45	S in thoi	Text				Tham chiu: 2442 - User Story - Nhân viên k hoch - tng hp son tho hp ng
46	Email					Tham chiu: 2442 - User Story - Nhân viên k hoch - tng hp son tho hp ng
47	Giá tr gói thu	Number			Không cho phép thêm mi/sa /xóa d liu	- Hin th giá tr gói thu - D liu c ly theo trng Giá tr gói thu t 2442 - User Story - Nhân viên k hoch - tng hp son tho hp ng
48	Tin thc hin	Text area				Tham chiu: 2442 - User Story - Nhân viên k hoch - tng hp son tho hp ng

49	Lỗi hp ng	Text			Không cho phép thêm mi/sa /xóa d liu	- Hin th lỗi hp ng - D liu c ly theo trng Lỗi hp ng t 2442 - User Story - Nhân viên k hoch - tng hp son tho hp ng
50	Ngày ký hp ng	Date time			Không cho phép thêm mi/sa /xóa d liu	- Hin th ngày ký hp ng - D liu c ly theo trng Ngày ký hp ng t 2442 - User Story - Nhân viên k hoch - tng hp son tho hp ng
51	Ngày ht hn d kin	Date time			Không cho phép thêm mi/sa /xóa d liu	- Hin th ngày ht hn hp ng - D liu c ly theo trng Ngày ht hn t 2442 - User Story - Nhân viên k hoch - tng hp son tho hp ng
52	Thi gian thc hin	Number			Không cho phép thêm mi/sa /xóa d liu	- Hin th thi gian thc hin hp ng - D liu c ly theo trng Thi gian thc hin t 2442 - User Story - Nhân viên k hoch - tng hp son tho hp ng
53	Ngày ht hn bo hành	Date time			Không cho phép thêm mi/sa /xóa d liu	- Hin th ngày ht hn bo hành ca hp ng - D liu c ly theo trng Ngày ht hn bo hành t 2442 - User Story - Nhân viên k hoch - tng hp son tho hp ng
54	Giá tr hp ng trc thu	Number			Không cho phép thêm mi/sa /xóa d liu	- Hin th giá tr hp ng trc thu - D liu c ly theo trng Giá tr hp ng trc thu t 2442 - User Story - Nhân viên k hoch - tng hp son tho hp ng
55	Giá tr hp ng sau thu	Number			Không cho phép thêm mi/sa /xóa d liu	- Hin th giá tr hp ng sau thu - D liu c ly theo trng Giá tr hp ng sau thu t 2442 - User Story - Nhân viên k hoch - tng hp son tho hp ng
56	n v tin t	Text			Không cho phép thêm mi/sa /xóa d liu	- Hin th n v tin t s dng cho hp ng - D liu c ly theo trng n v tin t 2442 - User Story - Nhân viên k hoch - tng hp son tho hp ng
57	T giá ngoi t	Text			Không cho phép thêm mi/sa /xóa d liu	- Hin th t giá quy i ca ngoi t (nu có) - D liu c ly theo trng T giá ngoi t t 2442 - User Story - Nhân viên k hoch - tng hp son tho hp ng
58	Ri ro	Text area			Không cho phép thêm mi/sa /xóa d liu	- Hin th thông tin ri ro ca hp ng - D liu c ly theo trng Ri ro t 2442 - User Story - Nhân viên k hoch - tng hp son tho hp ng
59	Ghi chú Son tho hp ng	Text area			Không cho phép thêm mi/sa /xóa d liu	- Hin th ghi chú son tho hp ng - D liu c ly theo trng Ghi chú Son tho hp ng t 2442 - User Story - Nhân viên k hoch - tng hp son tho hp ng
60	Tài liu ình kèm Son tho hp ng	Button			- Không cho phép thêm mi /sa/xóa d liu - Cho phép ti v tài liu ình kèm	- Hin th thông tin tài liu hp ng - D liu c ly theo trng Tài liu ình kèm Son tho hp ng t 2442 - User Story - Nhân viên k hoch - tng hp son tho hp ng
61	Tài liu ình kèm Son tho ph lc hp ng	Button			- Không cho phép thêm mi /sa/xóa d liu - Cho phép ti v tài liu ình kèm	- Hin th thông tin tài liu ph lc hp ng - D liu c ly theo trng Tài liu ình kèm Son tho ph lc hp ng t 2442 - User Story - Nhân viên k hoch - tng hp son tho hp ng
62	Thông tin phân công	Dynami c List	x		Mc nh 1 dòng Không cho phép thêm/xóa dòng	Cho phép ngi dùng la chn nhân s phân công
63	Nhân s phân công	Select	x		- Cho phép chnh sa d liu - Ch hin th các nhân s trng thái "Hot ng/Làm vic" - Không cho phép thêm mi dòng d liu	Cho phép ngi dùng la chn nhân s phân công thc hin
64	Cp phê duy t/phân công	Select			- Không cho phép chnh sa d liu - Không cho phép thêm mi dòng d liu	Mc nh giá tr: L1 - Phân công
65	Tip nhn	Button				Tham chiu tài liu URD
66	Lu nháp	Button				Tham chiu tài liu URD

67	Tm dng	Button				Tham chiu tài liu URD
68	Tip tc	Button				Tham chiu tài liu URD
69	Hoàn thành	Button				Tham chiu tài liu URD H thng kim tra trng bt buc

3.4.1.4 Màn hình Nhân viên ban t vn pháp lý soát xét và phê duyệt hp ng

- Logic phân công: Nhân viên ban t vn pháp lý ã c Giám c ban t vn pháp lý la chn bc trc ó tip nhn thc hin

STT	Field (Trng d liu)	Type (Kiu d liu)	Required (Bt buc)	dài ký t	Validation (Quy nh)	Description (Mô t)
1	Mã gói thu	Text			Không cho phép thêm mi/sa/xóa d liu	Thông tin mã gói thu
2	Tên gói thu	Text			Không cho phép thêm mi/sa/xóa d liu	Thông tin tên gói thu
3	Lnh vc	Droplist			Không cho phép thêm mi/sa/xóa d liu	Thông tin lnh vc gói thu
4	Loi gói thu	Droplist			Không cho phép thêm mi/sa/xóa d liu	Thông tin loi gói thu
5	B phn yêu cu	Droplist			Không cho phép thêm mi/sa/xóa d liu	Thông tin b phn yêu cu
6	Ngì yêu cu	Droplist			Không cho phép thêm mi/sa/xóa d liu	Thông tin ngì yêu cu
7	D án	Droplist			Không cho phép thêm mi/sa/xóa d liu	Thông tin d án gói thu
8	Loi d án	Droplist			Không cho phép thêm mi/sa/xóa d liu	Thông tin loi d án gói thu
9	Ch u t	Droplist			Không cho phép thêm mi/sa/xóa d liu	Thông tin ch u t gói thu
10	D án bàn giao c quan nhà nc	Text			Không cho phép thêm mi/sa/xóa d liu	Thông tin có/ không thực d án bàn giao c quan nhà nc
11	u tiên	Droplist			Không cho phép thêm mi/sa/xóa d liu	Thông tin mc u tiên gói thu
12	T l u tiên	Number			Không cho phép thêm mi/sa/xóa d liu	Thông tin t l u tiên gói thu
13	Tng giá tr d kin	Number			Không cho phép thêm mi/sa/xóa d liu	Thông tin tng giá tr d kin gói thu
14	Ghi chú	Text			Không cho phép thêm mi/sa/xóa d liu	Thông tin ghi chú gói thu
15	Tài liu ình kèm	iFrame			Không cho phép thêm mi/sa/xóa d liu	Tài liu ình kèm gói thu
16	n v ký hp ng	Droplist			Không cho phép thêm mi/sa/xóa d liu	- Hin th n v ký hp ng - D liu c ly theo trng n v ký hp ng t 2442 - User Story - Nhân viên k hoch - tng hp son tho hp ng
17	Tên ch u t	Text				Tham chiu: 2442 - User Story - Nhân viên k hoch - tng hp son tho hp ng
18	Mã s thu (CT)	Text				Tham chiu: 2442 - User Story - Nhân viên k hoch - tng hp son tho hp ng
19	Ngì i din pháp lý (CT)	Text				Tham chiu: 2442 - User Story - Nhân viên k hoch - tng hp son tho hp ng
20	K toán trng	Droplist			Không cho phép thêm mi/sa/xóa d liu	- Hin th k toán trng ca CT - D liu c ly theo trng K toán trng t 2442 - User Story - Nhân viên k hoch - tng hp son tho hp ng
21	Trng ban k toán	Droplist			Không cho phép thêm mi/sa/xóa d liu	Hin th thông tin trng ban k toán cu CT - D liu c ly theo trng Trng ban k toán t 2442 - User Story - Nhân viên k hoch - tng hp son tho hp ng
22	Ghi chú Hp ng mu	Text area				Tham chiu: 2442 - User Story - Nhân viên k hoch - tng hp son tho hp ng

23	Trình ảnh kèm Hợp đồng mua	Button				Tham chiếu: 2442 - User Story - Nhân viên kế hoạch - trình bày son tho hợp đồng
24	Ghi chú lưu thông tin	Text area				Tham chiếu: 2442 - User Story - Nhân viên kế hoạch - trình bày son tho hợp đồng
25	Ghi chú Bán v thời gian	Text area				Tham chiếu: 2442 - User Story - Nhân viên kế hoạch - trình bày son tho hợp đồng
26	Trình ảnh kèm Bán v thời gian	Button				Tham chiếu: 2442 - User Story - Nhân viên kế hoạch - trình bày son tho hợp đồng
27	Bảng chi tiết Phím vi công việc	iFrame				Tham chiếu: 2442 - User Story - Nhân viên kế hoạch - trình bày son tho hợp đồng
28	Ghi chú Phím vi công việc	Text area				Tham chiếu: 2442 - User Story - Nhân viên kế hoạch - trình bày son tho hợp đồng
29	Trình ảnh kèm Phím vi công việc	Button				Tham chiếu: 2442 - User Story - Nhân viên kế hoạch - trình bày son tho hợp đồng
30	Bảng chi tiết Tiêu chí thí nghiệm	iFrame				Tham chiếu: 2442 - User Story - Nhân viên kế hoạch - trình bày son tho hợp đồng
31	Ghi chú Tiêu chí thí nghiệm	Text area				Tham chiếu: 2442 - User Story - Nhân viên kế hoạch - trình bày son tho hợp đồng
32	Trình ảnh kèm Tiêu chí thí nghiệm	Button				Tham chiếu: 2442 - User Story - Nhân viên kế hoạch - trình bày son tho hợp đồng
33	Bảng chi tiết BoQ	iFrame				Tham chiếu: 2442 - User Story - Nhân viên kế hoạch - trình bày son tho hợp đồng
34	Ghi chú BoQ	Text area				Tham chiếu: 2442 - User Story - Nhân viên kế hoạch - trình bày son tho hợp đồng
35	Trình ảnh kèm BoQ	Button				Tham chiếu: 2442 - User Story - Nhân viên kế hoạch - trình bày son tho hợp đồng
36	Nhà thu xuất	Droplist				Tham chiếu: 2442 - User Story - Nhân viên kế hoạch - trình bày son tho hợp đồng
37	Tài liệu trình kèm - Báo cáo thu Mua 2	Button				Tham chiếu: 2442 - User Story - Nhân viên kế hoạch - trình bày son tho hợp đồng
38	Tên nhà thu	Text				Tham chiếu: 2442 - User Story - Nhân viên kế hoạch - trình bày son tho hợp đồng
39	Mã số thu (NT)	Text				Tham chiếu: 2442 - User Story - Nhân viên kế hoạch - trình bày son tho hợp đồng
40	Ngân hàng pháp lý (NT)	Text				Tham chiếu: 2442 - User Story - Nhân viên kế hoạch - trình bày son tho hợp đồng
41	S tài khoản	Text		Không cho phép thêm mã/số/xóa dữ liệu		- Hiện thị số tài khoản ngân hàng thông tin - Dữ liệu cập nhật theo trình bày S tài khoản t 2442 - User Story - Nhân viên kế hoạch - trình bày son tho hợp đồng
42	Ngân hàng	Text		Không cho phép thêm mã/số/xóa dữ liệu		- Hiện thị tên ngân hàng thông tin - Dữ liệu cập nhật theo trình bày Ngân hàng t 2442 - User Story - Nhân viên kế hoạch - trình bày son tho hợp đồng
43	H và tên người liên hệ	Droplist				Tham chiếu: 2442 - User Story - Nhân viên kế hoạch - trình bày son tho hợp đồng
44	Chức vụ	Text				Tham chiếu: 2442 - User Story - Nhân viên kế hoạch - trình bày son tho hợp đồng
45	Số điện thoại	Text				Tham chiếu: 2442 - User Story - Nhân viên kế hoạch - trình bày son tho hợp đồng
46	Email	Text				Tham chiếu: 2442 - User Story - Nhân viên kế hoạch - trình bày son tho hợp đồng
47	Giá trị gói thu	Number		Không cho phép thêm mã/số/xóa dữ liệu		- Hiện thị giá trị gói thu - Dữ liệu cập nhật theo trình bày Giá trị gói thu t 2442 - User Story - Nhân viên kế hoạch - trình bày son tho hợp đồng
48	Tin tức hình	Text area				Tham chiếu: 2442 - User Story - Nhân viên kế hoạch - trình bày son tho hợp đồng
49	Lời hứa	Text		Không cho phép thêm mã/số/xóa dữ liệu		- Hiện thị lời hứa - Dữ liệu cập nhật theo trình bày Lời hứa t 2442 - User Story - Nhân viên kế hoạch - trình bày son tho hợp đồng
50	Ngày ký hợp đồng	Date time		Không cho phép thêm mã/số/xóa dữ liệu		- Hiện thị ngày ký hợp đồng - Dữ liệu cập nhật theo trình bày Ngày ký hợp đồng t 2442 - User Story - Nhân viên kế hoạch - trình bày son tho hợp đồng
51	Ngày hoàn thành	Date time		Không cho phép thêm mã/số/xóa dữ liệu		- Hiện thị ngày hoàn thành - Dữ liệu cập nhật theo trình bày Ngày hoàn thành t 2442 - User Story - Nhân viên kế hoạch - trình bày son tho hợp đồng
52	Thời gian thực hiện	Number		Không cho phép thêm mã/số/xóa dữ liệu		- Hiện thị thời gian thực hiện - Dữ liệu cập nhật theo trình bày Thời gian thực hiện t 2442 - User Story - Nhân viên kế hoạch - trình bày son tho hợp đồng

53	Ngày ht hn bo hành	Date time			Không cho phép thêm mi/sa/xóa d liu	- Hin th ngày ht hn bo hành ca hp ng - D liu c ly theo trng Ngày ht hn bo hành t 2442 - User Story - Nhân viên k hoch - tng hp son tho hp ng
54	Giá tr hp ng trc thu	Number			Không cho phép thêm mi/sa/xóa d liu	- Hin th giá tr hp ng trc thu - D liu c ly theo trng Giá tr hp ng trc thu t 2442 - User Story - Nhân viên k hoch - tng hp son tho hp ng
55	Giá tr hp ng sau thu	Number			Không cho phép thêm mi/sa/xóa d liu	- Hin th giá tr hp ng sau thu - D liu c ly theo trng Giá tr hp ng sau thu t 2442 - User Story - Nhân viên k hoch - tng hp son tho hp ng
56	n v tin t	Text			Không cho phép thêm mi/sa/xóa d liu	- Hin th n v tin t s dng cho hp ng - D liu c ly theo trng n v tin t t 2442 - User Story - Nhân viên k hoch - tng hp son tho hp ng
57	T giá ngoi t	Text			Không cho phép thêm mi/sa/xóa d liu	- Hin th t giá quy i ca ngoi t (nu có) - D liu c ly theo trng T giá ngoi t t 2442 - User Story - Nhân viên k hoch - tng hp son tho hp ng
58	Ri ro	Text area			Không cho phép thêm mi/sa/xóa d liu	- Hin th thông tin ri ro ca hp ng - D liu c ly theo trng Ri ro t 2442 - User Story - Nhân viên k hoch - tng hp son tho hp ng
59	Ghi chú Son tho hp ng	Text area			Không cho phép thêm mi/sa/xóa d liu	- Hin th ghi chú son tho hp ng - D liu c ly theo trng Ghi chú Son tho hp ng t 2442 - User Story - Nhân viên k hoch - tng hp son tho hp ng
60	Tài liu ình kèm Son tho hp ng	Button			- Không cho phép thêm mi/sa/xóa d liu - Cho phép ti v tài liu ình kèm	- Hin th thông tin tài liu hp ng - D liu c ly theo trng Tài liu ình kèm Son tho hp ng t 2442 - User Story - Nhân viên k hoch - tng hp son tho hp ng
61	Tài liu ình kèm Son tho ph lc hp ng	Button			- Không cho phép thêm mi/sa/xóa d liu - Cho phép ti v tài liu ình kèm	- Hin th thông tin tài liu ph lc hp ng - D liu c ly theo trng Tài liu ình kèm Son tho ph lc hp ng t 2442 - User Story - Nhân viên k hoch - tng hp son tho hp ng
62	Lch s phê duyt	Table			Không cho phép thêm mi/sa/xóa d liu	- Bng tng hp lch s, ghi chú phê duyt ca nhng thành viên ã phê duyt trc ó. - Ch hin th ni dung phê duyt (không hin th ni dung Yêu cu iu chnh) - Bng d liu vi các thông tin: <ul style="list-style-type: none"> • Ngì phê duyt • Chc v • Thi gian phê duyt • Ghi chú
63	Ghi chú phê duyt	Text area		5000		Cho phép nhp ghi chú phê duyt hp ng
64	Tip nhn	Button				Tham chiu tài liu URD
65	Lu nháp	Button				Tham chiu tài liu URD
66	Tm dng	Button				Tham chiu tài liu URD
67	Tip tc	Button				Tham chiu tài liu URD
68	Hoàn thành	Button				Tham chiu tài liu URD
69	YCC	Button				- Tham chiu tài liu URD - Sau khi nhn "YCDC", lung không i qua các bc tip theo mà i thng ti gateway

3.4.1.5 Màn hình Trng ban t vn pháp lý soát xét và phê duyt hp ng

- Logic t phân công: Công vic s c Trng ban t vn pháp lý tip nhn thc hin (môi trng UAT s dng tài khon lienct1, mi trng product s dng tài khon da theo chc danh)

STT	Field (Trng d liu)	Type (Kiu d liu)	Required (Bt buc)	dài ký t	Validation (Quy nh)	Description (Mô t)
1	Mã gói thu	Text			Không cho phép thêm mì/sa/xóa d liu	Thông tin mã gói thu
2	Tên gói thu	Text			Không cho phép thêm mì/sa/xóa d liu	Thông tin tên gói thu
3	Lnh vc	Droplist			Không cho phép thêm mì/sa/xóa d liu	Thông tin lnh vc gói thu
4	Loi gói thu	Droplist			Không cho phép thêm mì/sa/xóa d liu	Thông tin loi gói thu
5	B phn yêu cu	Droplist			Không cho phép thêm mì/sa/xóa d liu	Thông tin b phn yêu cu
6	Ngi yêu cu	Droplist			Không cho phép thêm mì/sa/xóa d liu	Thông tin ngi yêu cu
7	D án	Droplist			Không cho phép thêm mì/sa/xóa d liu	Thông tin d án gói thu
8	Loi d án	Droplist			Không cho phép thêm mì/sa/xóa d liu	Thông tin loi d án gói thu
9	Ch u t	Droplist			Không cho phép thêm mì/sa/xóa d liu	Thông tin ch u t gói thu
10	D án bàn giao c quan nhà nc	Text			Không cho phép thêm mì/sa/xóa d liu	Thông tin có/ không thực d án bàn giao c quan nhà nc
11	u tiên	Droplist			Không cho phép thêm mì/sa/xóa d liu	Thông tin mc u tiên gói thu
12	T l u tiên	Number			Không cho phép thêm mì/sa/xóa d liu	Thông tin t l u tiên gói thu
13	Tng giá tr d kin	Number			Không cho phép thêm mì/sa/xóa d liu	Thông tin tng giá tr d kin gói thu
14	Ghi chú	Text			Không cho phép thêm mì/sa/xóa d liu	Thông tin ghi chú gói thu
15	Tài liu ình kèm	iFrame			Không cho phép thêm mì/sa/xóa d liu	Tài liu ình kèm gói thu
16	n v ký hp ng	Droplist			Không cho phép thêm mì/sa/xóa d liu	- Hin th n v ký hp ng - D liu c ly theo trng n v ký hp ng t 2442 - User Story - Nhân viên k hoch - tng hp son tho hp ng
17	Tên ch u t	Text				Tham chiu: 2442 - User Story - Nhân viên k hoch - tng hp son tho hp ng
18	Mã s thu (CT)	Text				Tham chiu: 2442 - User Story - Nhân viên k hoch - tng hp son tho hp ng
19	Ngi i ãn pháp lý (CT)	Text				Tham chiu: 2442 - User Story - Nhân viên k hoch - tng hp son tho hp ng
20	K toán trng	Droplist			Không cho phép thêm mì/sa/xóa d liu	- Hin th k toán trng ca CT - D liu c ly theo trng K toán trng t 2442 - User Story - Nhân viên k hoch - tng hp son tho hp ng
21	Trng ban k toán	Droplist			Không cho phép thêm mì/sa/xóa d liu	Hin th thông tin trng ban k toán cu CT - D liu c ly theo trng Trng ban k toán t 2442 - User Story - Nhân viên k hoch - tng hp son tho hp ng
22	Ghi chú Hp ng mu	Text area				Tham chiu: 2442 - User Story - Nhân viên k hoch - tng hp son tho hp ng
23	Tp ình kèm Hp ng mu	Button				Tham chiu: 2442 - User Story - Nhân viên k hoch - tng hp son tho hp ng
24	Ghi chú iu khon thng mì	Text area				Tham chiu: 2442 - User Story - Nhân viên k hoch - tng hp son tho hp ng
25	Ghi chú Bn v thit k	Text area				Tham chiu: 2442 - User Story - Nhân viên k hoch - tng hp son tho hp ng
26	Tp ình kèm Bn v thit k	Button				Tham chiu: 2442 - User Story - Nhân viên k hoch - tng hp son tho hp ng
27	Bng chi tit Phm vi công vic	iFrame				Tham chiu: 2442 - User Story - Nhân viên k hoch - tng hp son tho hp ng
28	Ghi chú Phm vi công vic	Text area				Tham chiu: 2442 - User Story - Nhân viên k hoch - tng hp son tho hp ng

29	Tp ính kèm Phm vi công vic	Button				Tham chiu: 2442 - User Story - Nhân viên k hoch - tng hp son tho hp ng
30	Bng chỉ tit Tiêu chí thí nghiệm	iFrame				Tham chiu: 2442 - User Story - Nhân viên k hoch - tng hp son tho hp ng
31	Ghi chú Tiêu chí thí nghiệm	Text area				Tham chiu: 2442 - User Story - Nhân viên k hoch - tng hp son tho hp ng
32	Tp ính kèm Tiêu chí thí nghiệm	Button				Tham chiu: 2442 - User Story - Nhân viên k hoch - tng hp son tho hp ng
33	Bng chỉ tit BoQ	iFrame				Tham chiu: 2442 - User Story - Nhân viên k hoch - tng hp son tho hp ng
34	Ghi chú BoQ	Text area				Tham chiu: 2442 - User Story - Nhân viên k hoch - tng hp son tho hp ng
35	Tp ính kèm BoQ	Button				Tham chiu: 2442 - User Story - Nhân viên k hoch - tng hp son tho hp ng
36	Nhà thu xut	Droplist				Tham chiu: 2442 - User Story - Nhân viên k hoch - tng hp son tho hp ng
37	Tài liu ính kèm - Báo cáo thu Mu 2	Button				Tham chiu: 2442 - User Story - Nhân viên k hoch - tng hp son tho hp ng
38	Tên nhà thu	Text				Tham chiu: 2442 - User Story - Nhân viên k hoch - tng hp son tho hp ng
39	Mã s thu (NT)	Text				Tham chiu: 2442 - User Story - Nhân viên k hoch - tng hp son tho hp ng
40	Ngì i din pháp lý (NT)	Text				Tham chiu: 2442 - User Story - Nhân viên k hoch - tng hp son tho hp ng
41	S tài khon	Text			Không cho phép thêm mi/sa/xóa d liu	- Hin th s tài khon ngân hàng th hng - D liu c ly theo trng S tài khon t 2442 - User Story - Nhân viên k hoch - tng hp son tho hp ng
42	Ngân hàng	Text			Không cho phép thêm mi/sa/xóa d liu	- Hin th tên ngân hàng th hng - D liu c ly theo trng Ngân hàng t 2442 - User Story - Nhân viên k hoch - tng hp son tho hp ng
43	H và tên ngì liên h	Droplist				Tham chiu: 2442 - User Story - Nhân viên k hoch - tng hp son tho hp ng
44	Chc v	Text				Tham chiu: 2442 - User Story - Nhân viên k hoch - tng hp son tho hp ng
45	S in thoi	Text				Tham chiu: 2442 - User Story - Nhân viên k hoch - tng hp son tho hp ng
46	Email	Text				Tham chiu: 2442 - User Story - Nhân viên k hoch - tng hp son tho hp ng
47	Giá tr gói thu	Number			Không cho phép thêm mi/sa/xóa d liu	- Hin th giá tr gói thu - D liu c ly theo trng Giá tr gói thu t 2442 - User Story - Nhân viên k hoch - tng hp son tho hp ng
48	Tin thc hin	Text area				Tham chiu: 2442 - User Story - Nhân viên k hoch - tng hp son tho hp ng
49	Loi hp ng	Text			Không cho phép thêm mi/sa/xóa d liu	- Hin th loi hp ng - D liu c ly theo trng Loi hp ng t 2442 - User Story - Nhân viên k hoch - tng hp son tho hp ng
50	Ngày ký hp ng	Date time			Không cho phép thêm mi/sa/xóa d liu	- Hin th ngày ký hp ng - D liu c ly theo trng Ngày ký hp ng t 2442 - User Story - Nhân viên k hoch - tng hp son tho hp ng
51	Ngày ht hn d kin	Date time			Không cho phép thêm mi/sa/xóa d liu	- Hin th ngày ht hn hp ng - D liu c ly theo trng Ngày ht hn t 2442 - User Story - Nhân viên k hoch - tng hp son tho hp ng
52	Thi gian thc hin	Number			Không cho phép thêm mi/sa/xóa d liu	- Hin th thi gian thc hin hp ng - D liu c ly theo trng Thi gian thc hin t 2442 - User Story - Nhân viên k hoch - tng hp son tho hp ng
53	Ngày ht hn bo hành	Date time			Không cho phép thêm mi/sa/xóa d liu	- Hin th ngày ht hn bo hành ca hp ng - D liu c ly theo trng Ngày ht hn bo hành t 2442 - User Story - Nhân viên k hoch - tng hp son tho hp ng
54	Giá tr hp ng trc thu	Number			Không cho phép thêm mi/sa/xóa d liu	- Hin th giá tr hp ng trc thu - D liu c ly theo trng Giá tr hp ng trc thu t 2442 - User Story - Nhân viên k hoch - tng hp son tho hp ng
55	Giá tr hp ng sau thu	Number			Không cho phép thêm mi/sa/xóa d liu	- Hin th giá tr hp ng sau thu - D liu c ly theo trng Giá tr hp ng sau thu t 2442 - User Story - Nhân viên k hoch - tng hp son tho hp ng

56	n v tin t	Text			Không cho phép thêm mi/sa/xóa d liu	- Hin th n v tin t s dng cho hp ng - D liu c ly theo trng n v tin t t 2442 - User Story - Nhân viên k hoch - tng hp son tho hp ng
57	T giá ngoại t	Text			Không cho phép thêm mi/sa/xóa d liu	- Hin th t giá quy i ca ngoại t (nu có) - D liu c ly theo trng T giá ngoại t t 2442 - User Story - Nhân viên k hoch - tng hp son tho hp ng
58	Ri ro	Text area			Không cho phép thêm mi/sa/xóa d liu	- Hin th thông tin ri ro ca hp ng - D liu c ly theo trng Ri ro t 2442 - User Story - Nhân viên k hoch - tng hp son tho hp ng
59	Ghi chú Son tho hp ng	Text area			Không cho phép thêm mi/sa/xóa d liu	- Hin th ghi chú son tho hp ng - D liu c ly theo trng Ghi chú Son tho hp ng t 2442 - User Story - Nhân viên k hoch - tng hp son tho hp ng
60	Tài liu ình kèm Son tho hp ng	Button			- Không cho phép thêm mi/sa/xóa d liu - Cho phép ti v tài liu ình kèm	- Hin th thông tin tài liu hp ng - D liu c ly theo trng Tài liu ình kèm Son tho hp ng t 2442 - User Story - Nhân viên k hoch - tng hp son tho hp ng
61	Tài liu ình kèm Son tho ph lc hp ng	Button			- Không cho phép thêm mi/sa/xóa d liu - Cho phép ti v tài liu ình kèm	- Hin th thông tin tài liu ph lc hp ng - D liu c ly theo trng Tài liu ình kèm Son tho ph lc hp ng t 2442 - User Story - Nhân viên k hoch - tng hp son tho hp ng
62	Lch s phê duy t	Table			Không cho phép thêm mi/sa/xóa d liu	- Bng tng hp lch s, ghi chú phê duy t ca nhng thành viên ã phê duy t trc ó. - Ch hin th ni dung phê duy t (không hin th ni dung Yêu cu iu chnh) - Bng d liu vi các thông tin: <ul style="list-style-type: none"> • Ngì phê duy t • Chc v • Thi gian phê duy t • Ghi chú
63	Ghi chú phê duy t	Text area		5000		Cho phép nhp ghi chú phê duy t hp ng
64	Tip nhn	Button				Tham chiu tài liu URD
65	Lu nháp	Button				Tham chiu tài liu URD
66	Tm dng	Button				Tham chiu tài liu URD
67	Tip tc	Button				Tham chiu tài liu URD
68	Hoàn thành	Button				Tham chiu tài liu URD
69	YCDC	Button				- Tham chiu tài liu URD - Sau khi nhn "YCDC", lung không i qua các bc tip theo mà i thng ti gateway

3.4.1.6 Màn hình K toán trng CT soát xét và phê duy t hp ng (tng t màn hình Nhân viên ban t vn pháp lý soát xét và phê duy t hp ng)

- Logic phân công: Công vic s c K toán trng ca CT (thông tin k toán trng c ly theo trng K toán trng t 2442 - User Story - Nhân viên k hoch - tng hp son tho hp ng) tip nhn thc hin

3.4.1.7 Màn hình Trng ban k toán CT soát xét và phê duy t hp ng (tng t màn hình Trng ban t vn pháp lý soát xét và phê duy t hp ng)

- Logic phân công: Công vic s c Trng ban k toán ca CT (thông tin trng ban k toán c ly theo trng Trng ban k toán t 2442 - User Story - Nhân viên k hoch - tng hp son tho hp ng) tip nhn thc hin.

3.4.1.8 Màn hình Nhân viên ban QLTK soát xét và phê duy t hp ng (tng t màn hình Nhân viên ban t vn pháp lý soát xét và phê duy t hp ng)

- Logic t phân công: Công vic s c Nhân viên QLTK ã tng tham gia vào công vic "Cán b chuyên môn cung cp bn v thit k"/"CBNV Ban QLTK lp PVCV" ti bc A1.02 Lp HSMT tip nhn thc hin

3.4.1.9 Màn hình Giám c ban QLTK soát xét và phê duy t hp ng (tng t màn hình Trng ban t vn pháp lý soát xét và phê duy t hp ng)

- Logic t phân công: Công vic s c Giám c QLTK ã tng tham gia vào công vic "**Giám c chuyên môn phân công nhân viên cung cp bn v thit k**"/"**Giám c Chuyên môn Ban QLTK soát xét PVCV**" tì bc A1.02 Lp HSMT tip nhn thc hin

3.4.1.10 Màn hình Trng ban QLTK soát xét và phê duyệt hp ng (tng t màn hình Trng ban t vn pháp lý soát xét và phê duyệt hp ng)

- Logic t phân công: Công vic s c Trng ban QLTK ã tng tham gia vào công vic "**Trng ban QLTK phân công ch nhim d án**"/"**Trng ban QLTK soát xét PVCV**" bc A1.02 Lp HSMT tip nhn thc hin

3.4.1.11 Màn hình Nhân viên ban QLDA soát xét và phê duyệt hp ng (tng t màn hình Nhân viên ban t vn pháp lý soát xét và phê duyệt hp ng)

- Logic t phân công: Công vic s c Nhân viên QLDA ã tng tham gia vào công vic "**Nhân viên ban QLDA lp Phm vi công vic & Tiêu chí thí nghiệm**" bc A1.02 Lp HSMT tip nhn thc hin

3.4.1.12 Màn hình Giám c ban QLDA soát xét và phê duyệt hp ng (tng t màn hình Trng ban t vn pháp lý soát xét và phê duyệt hp ng)

- Logic t phân công: Công vic s c Giám c QLDA ã tng tham gia vào công vic "**Giám c QLDA soát xét Phm vi công vic & Tiêu chí thí nghiệm**" bc A1.02 Lp HSMT tip nhn thc hin

3.4.1.13 Màn hình Trng ban QLDA soát xét và phê duyệt hp ng (tng t màn hình Trng ban t vn pháp lý soát xét và phê duyệt hp ng)

- Logic t phân công: Công vic s c role Trng ban QLDA ã tng tham gia vào công vic "**Trng ban QLDA soát xét Phm vi công vic & Tiêu chí thí nghiệm**" bc A1.02 Lp HSMT tip nhn thc hin

3.4.1.14 Script task "Check YCC"

H thng kim tra trng thái ngi dùng có nhn nút "YCC" hay không:

- Nu không nhn, quy trình tip tc sang các bc k tip.
- Nu có nhn, quy trình chuy n trc tip n gateway ch x lý YCC.

3.4.1.15 Màn hình Trng ban nghiệp v tng hp soát xét và phê duyệt hp ng (tng t màn hình Nhân viên ban t vn pháp lý soát xét và phê duyệt hp ng)

- Logic t phân công: Công vic s c Trng ban nghiệp v tng hp tip nhn thc hin (môi trng UAT s dng tài khon lienct1, mi trng product s dng tài khon đa theo chc danh)

STT	Field (Trng d liu)	Type (Ki u d liu)	Required (Bt buc)	dài ký t	Validation (Quy nh)	Description (Mô t)
1	Mã gói thu	Text			Không cho phép thêm mi/sa/xóa d liu	Thông tin mã gói thu
2	Tên gói thu	Text			Không cho phép thêm mi/sa/xóa d liu	Thông tin tên gói thu
3	Lnh vc	Droplist			Không cho phép thêm mi/sa/xóa d liu	Thông tin lnh vc gói thu
4	Loi gói thu	Droplist			Không cho phép thêm mi/sa/xóa d liu	Thông tin loi gói thu
5	B phn yêu cu	Droplist			Không cho phép thêm mi/sa/xóa d liu	Thông tin b phn yêu cu
6	Ngì yêu cu	Droplist			Không cho phép thêm mi/sa/xóa d liu	Thông tin ngì yêu cu
7	D án	Droplist			Không cho phép thêm mi/sa/xóa d liu	Thông tin d án gói thu
8	Loi d án	Droplist			Không cho phép thêm mi/sa/xóa d liu	Thông tin loi d án gói thu
9	Ch u t	Droplist			Không cho phép thêm mi/sa/xóa d liu	Thông tin ch u t gói thu
10	D án bàn giao c quan nhà nc	Text			Không cho phép thêm mi/sa/xóa d liu	Thông tin có/ không thuc d án bàn giao c quan nhà nc

11	u tiên	Droplist			Không cho phép thêm mi/sa/xóa d liu	Thông tin mc u tiên gói thu
12	T l u tiên	Number			Không cho phép thêm mi/sa/xóa d liu	Thông tin t l u tiên gói thu
13	Tng giá tr d kin	Number			Không cho phép thêm mi/sa/xóa d liu	Thông tin tng giá tr d kin gói thu
14	Ghi chú	Text			Không cho phép thêm mi/sa/xóa d liu	Thông tin ghi chú gói thu
15	Tài liu ình kèm	iFrame			Không cho phép thêm mi/sa/xóa d liu	Tài liu ình kèm gói thu
16	n v ký hp ng	Droplist			Không cho phép thêm mi/sa/xóa d liu	- Hin th n v ký hp ng - D liu c ly theo trng n v ký hp ng t 2442 - User Story - Nhân viên k hoch - tng hp son tho hp ng
17	Tên ch u t	Text				Tham chiu: 2442 - User Story - Nhân viên k hoch - tng hp son tho hp ng
18	Mã s thu (CT)	Text				Tham chiu: 2442 - User Story - Nhân viên k hoch - tng hp son tho hp ng
19	Ngi i din pháp lý (CT)	Text				Tham chiu: 2442 - User Story - Nhân viên k hoch - tng hp son tho hp ng
20	K toán trng	Droplist			Không cho phép thêm mi/sa/xóa d liu	- Hin th k toán trng ca CT - D liu c ly theo trng K toán trng t 2442 - User Story - Nhân viên k hoch - tng hp son tho hp ng
21	Trng ban k toán	Droplist			Không cho phép thêm mi/sa/xóa d liu	Hin th thông tin trng ban k toán cu CT - D liu c ly theo trng Trng ban k toán t 2442 - User Story - Nhân viên k hoch - tng hp son tho hp ng
22	Ghi chú Hp ng mu	Text area				Tham chiu: 2442 - User Story - Nhân viên k hoch - tng hp son tho hp ng
23	Tp ình kèm Hp ng mu	Button				Tham chiu: 2442 - User Story - Nhân viên k hoch - tng hp son tho hp ng
24	Ghi chú iu khon thng mi	Text area				Tham chiu: 2442 - User Story - Nhân viên k hoch - tng hp son tho hp ng
25	Ghi chú Bn v thit k	Text area				Tham chiu: 2442 - User Story - Nhân viên k hoch - tng hp son tho hp ng
26	Tp ình kèm Bn v thit k	Button				Tham chiu: 2442 - User Story - Nhân viên k hoch - tng hp son tho hp ng
27	Bng chi tit Phm vi công vic	iFrame				Tham chiu: 2442 - User Story - Nhân viên k hoch - tng hp son tho hp ng
28	Ghi chú Phm vi công vic	Text area				Tham chiu: 2442 - User Story - Nhân viên k hoch - tng hp son tho hp ng
29	Tp ình kèm Phm vi công vic	Button				Tham chiu: 2442 - User Story - Nhân viên k hoch - tng hp son tho hp ng
30	Bng chi tit Tiêu chí thí nghim	iFrame				Tham chiu: 2442 - User Story - Nhân viên k hoch - tng hp son tho hp ng
31	Ghi chú Tiêu chí thí nghim	Text area				Tham chiu: 2442 - User Story - Nhân viên k hoch - tng hp son tho hp ng
32	Tp ình kèm Tiêu chí thí nghim	Button				Tham chiu: 2442 - User Story - Nhân viên k hoch - tng hp son tho hp ng
33	Bng chi tit BoQ	iFrame				Tham chiu: 2442 - User Story - Nhân viên k hoch - tng hp son tho hp ng
34	Ghi chú BoQ	Text area				Tham chiu: 2442 - User Story - Nhân viên k hoch - tng hp son tho hp ng
35	Tp ình kèm BoQ	Button				Tham chiu: 2442 - User Story - Nhân viên k hoch - tng hp son tho hp ng
36	Nhà thu xut	Droplist				Tham chiu: 2442 - User Story - Nhân viên k hoch - tng hp son tho hp ng
37	Tài liu ình kèm - Báo cáo thu Mu 2	Button				Tham chiu: 2442 - User Story - Nhân viên k hoch - tng hp son tho hp ng
38	Tên nhà thu	Text				Tham chiu: 2442 - User Story - Nhân viên k hoch - tng hp son tho hp ng
39	Mã s thu (NT)	Text				Tham chiu: 2442 - User Story - Nhân viên k hoch - tng hp son tho hp ng
40	Ngi i din pháp lý (NT)	Text				Tham chiu: 2442 - User Story - Nhân viên k hoch - tng hp son tho hp ng
41	S tài khon	Text			Không cho phép thêm mi/sa/xóa d liu	- Hin th s tài khon ngân hàng th hng - D liu c ly theo trng S tài khon t 2442 - User Story - Nhân viên k hoch - tng hp son tho hp ng

42	Ngân hàng	Text			Không cho phép thêm mi/sa/xóa d liu	- Hin th tên ngân hàng th hng - D liu c ly theo trng Ngân hàng t 2442 - User Story - Nhân viên k hoch - tng hp son tho hp ng
43	H và tên ngi liên h	Droplist				Tham chiu: 2442 - User Story - Nhân viên k hoch - tng hp son tho hp ng
44	Chc v	Text				Tham chiu: 2442 - User Story - Nhân viên k hoch - tng hp son tho hp ng
45	S in thời	Text				Tham chiu: 2442 - User Story - Nhân viên k hoch - tng hp son tho hp ng
46	Email	Text				Tham chiu: 2442 - User Story - Nhân viên k hoch - tng hp son tho hp ng
47	Giá tr gói thu	Number			Không cho phép thêm mi/sa/xóa d liu	- Hin th giá tr gói thu - D liu c ly theo trng Giá tr gói thu t 2442 - User Story - Nhân viên k hoch - tng hp son tho hp ng
48	Tin thc hin	Text area				Tham chiu: 2442 - User Story - Nhân viên k hoch - tng hp son tho hp ng
49	Loi hp ng	Text			Không cho phép thêm mi/sa/xóa d liu	- Hin th loi hp ng - D liu c ly theo trng Loi hp ng t 2442 - User Story - Nhân viên k hoch - tng hp son tho hp ng
50	Ngày ký hp ng	Date time			Không cho phép thêm mi/sa/xóa d liu	- Hin th ngày ký hp ng - D liu c ly theo trng Ngày ký hp ng t 2442 - User Story - Nhân viên k hoch - tng hp son tho hp ng
51	Ngày ht hn d kin	Date time			Không cho phép thêm mi/sa/xóa d liu	- Hin th ngày ht hn hp ng - D liu c ly theo trng Ngày ht hn t 2442 - User Story - Nhân viên k hoch - tng hp son tho hp ng
52	Thi gian thc hin	Number			Không cho phép thêm mi/sa/xóa d liu	- Hin th thi gian thc hin hp ng - D liu c ly theo trng Thi gian thc hin t 2442 - User Story - Nhân viên k hoch - tng hp son tho hp ng
53	Ngày ht hn bo hành	Date time			Không cho phép thêm mi/sa/xóa d liu	- Hin th ngày ht hn bo hành ca hp ng - D liu c ly theo trng Ngày ht hn bo hành t 2442 - User Story - Nhân viên k hoch - tng hp son tho hp ng
54	Giá tr hp ng trc thu	Number			Không cho phép thêm mi/sa/xóa d liu	- Hin th giá tr hp ng trc thu - D liu c ly theo trng Giá tr hp ng trc thu t 2442 - User Story - Nhân viên k hoch - tng hp son tho hp ng
55	Giá tr hp ng sau thu	Number			Không cho phép thêm mi/sa/xóa d liu	- Hin th giá tr hp ng sau thu - D liu c ly theo trng Giá tr hp ng sau thu t 2442 - User Story - Nhân viên k hoch - tng hp son tho hp ng
56	n v tin t	Text			Không cho phép thêm mi/sa/xóa d liu	- Hin th n v tin t s dng cho hp ng - D liu c ly theo trng n v tin t t 2442 - User Story - Nhân viên k hoch - tng hp son tho hp ng
57	T giá ngoi t	Text			Không cho phép thêm mi/sa/xóa d liu	- Hin th t giá quy i ca ngoi t (nu có) - D liu c ly theo trng T giá ngoi t t 2442 - User Story - Nhân viên k hoch - tng hp son tho hp ng
58	Ri ro	Text area			Không cho phép thêm mi/sa/xóa d liu	- Hin th thông tin ri ro ca hp ng - D liu c ly theo trng Ri ro t 2442 - User Story - Nhân viên k hoch - tng hp son tho hp ng
59	Ghi chú Son tho hp ng	Text area			Không cho phép thêm mi/sa/xóa d liu	- Hin th ghi chú son tho hp ng - D liu c ly theo trng Ghi chú Son tho hp ng t 2442 - User Story - Nhân viên k hoch - tng hp son tho hp ng
60	Tài liu ình kèm Son tho hp ng	Button			- Không cho phép thêm mi/sa/xóa d liu - Cho phép ti v tài liu ình kèm	- Hin th thông tin tài liu hp ng - D liu c ly theo trng Tài liu ình kèm Son tho hp ng t 2442 - User Story - Nhân viên k hoch - tng hp son tho hp ng
61	Tài liu ình kèm Son tho ph lc hp ng	Button			- Không cho phép thêm mi/sa/xóa d liu - Cho phép ti v tài liu ình kèm	- Hin th thông tin tài liu ph lc hp ng - D liu c ly theo trng Tài liu ình kèm Son tho ph lc hp ng t 2442 - User Story - Nhân viên k hoch - tng hp son tho hp ng

62	Lịch phê duyệt	Table			Không cho phép thêm mi/sa/xóa dữ liệu	- Bng tng hp lịch s, ghi chú phê duyệt ca nhng thành viên ã phê duyệt trc ó. - Ch hìn th ni dung phê duyệt (không hìn th ni dung Yêu cu iu chnh) - Bng d liu vi các thông tin: <ul style="list-style-type: none"> • Ngì phê duyệt • Chc v • Thi gian phê duyệt • Ghi chú
63	Ghi chú phê duyệt	Text area		5000		Cho phép nhp ghi chú phê duyệt hp ng ca nhà thu
64	Tip nhn	Button				Tham chiu tài liu URD
65	Lu nháp	Button				Tham chiu tài liu URD
66	Tm dng	Button				Tham chiu tài liu URD
67	Tip tc	Button				Tham chiu tài liu URD
68	Hoàn thành	Button				Tham chiu tài liu URD
68	YCC	Button				Tham chiu tài liu URD

3.4.1.16 Gateway óng

Sau khi i qua tt c các dây, h thng thc hìn óng lung hot ng.

3.4.1.17 iu kin chuy n bc

- iu kin **i tip**: Tt c các công vic u c phê duyệt.
- iu kin **quay tr v bc "Nhân viên KHTH son tho và gi thng nht hp ng"**: Có ít nht 1 công vic b YCC

3.4.1.18 Màn hình Giám c KSCP phân công nhân viên

- Logic t phân công: Công vic s c Giám óc KSCP tip nhn thc hìn (môi trng UAT s dng tài khon tuanha, mi trng product s dng tài khon da theo chc danh)

	Field (Trng d liu)	Type (Kiu d liu)	Required (Bt buc)	dài ký t	Validation (Quy nh)	Description (Mô t)
1	Mã gói thu	Text			Không cho phép thêm mi/sa/xóa dữ liệu	Thông tin mã gói thu
2	Tên gói thu	Text			Không cho phép thêm mi/sa/xóa dữ liệu	Thông tin tên gói thu
3	Lnh vc	Droplist			Không cho phép thêm mi/sa/xóa dữ liệu	Thông tin lnh vc gói thu
4	Loi gói thu	Droplist			Không cho phép thêm mi/sa/xóa dữ liệu	Thông tin loi gói thu
5	B phn yêu cu	Droplist			Không cho phép thêm mi/sa/xóa dữ liệu	Thông tin b phn yêu cu
6	Ngì yêu cu	Droplist			Không cho phép thêm mi/sa/xóa dữ liệu	Thông tin ngì yêu cu
7	D án	Droplist			Không cho phép thêm mi/sa/xóa dữ liệu	Thông tin d án gói thu
8	Loi d án	Droplist			Không cho phép thêm mi/sa/xóa dữ liệu	Thông tin loi d án gói thu
9	Ch u t	Droplist			Không cho phép thêm mi/sa/xóa dữ liệu	Thông tin ch u t gói thu
10	D án bàn giao c quan nhà nc	Text			Không cho phép thêm mi/sa/xóa dữ liệu	Thông tin có/ không thuc d án bàn giao c quan nhà nc
11	u tiên	Droplist			Không cho phép thêm mi/sa/xóa dữ liệu	Thông tin mc u tiên gói thu
12	T l u tiên	Number			Không cho phép thêm mi/sa/xóa dữ liệu	Thông tin t l u tiên gói thu
13	Tng giá tr d kin	Number			Không cho phép thêm mi/sa/xóa dữ liệu	Thông tin tng giá tr d kin gói thu
14	Ghi chú	Text			Không cho phép thêm mi/sa/xóa dữ liệu	Thông tin ghi chú gói thu
15	Tài liu ính kèm	iFrame			Không cho phép thêm mi/sa/xóa dữ liệu	Tài liu ính kèm gói thu
16	Thông tin phân công	Dynamic List	x		Mc nh 1 dòng Không cho phép thêm/xóa dòng	Cho phép ngì dùng la chn nhân s phân công

17	Nhân s phân công	Select	x		- Cho phép chnh sa d liu - Ch hin th các nhân s trng thái "Hot ng /Làm vic" - Không cho phép thêm mi dòng d liu	Cho phép ngi dùng la chn nhân s phân công thực hin
18	Cp phê duy/phan công	Select			- Không cho phép chnh sa d liu - Không cho phép thêm mi dòng d liu	Mc nh giá tr: L1 - Phán công
19	Tip nhn	Button				Tham chiu tài liu URD
20	Lu nháp	Button				Tham chiu tài liu URD
21	Tm dng	Button				Tham chiu tài liu URD
22	Tip tc	Button				Tham chiu tài liu URD
23	Hoàn thành	Button				Tham chiu tài liu URD

3.4.1.19 Màn hình Nhân viên KSCP soát xét và phê duyệt hp ng (tng t màn hình Trng ban t vn pháp lý soát xét và phê duyệt hp ng)

- Logic t phân công: Công vic s c Nhân viên kim soát chi phí ã tng tham gia vào công vic "Nhân viên KSCP soát xét h s" bc A1.02 Lp HSMT tip nhn thực hin

STT	Field (Trng d liu)	Type (Kiu d liu)	Required (Bt buc)	dài ký t	Validation (Quy nh)	Description (Mô t)
1	Mã gói thu	Text			Không cho phép thêm mi/sa/xóa d liu	Thông tin mã gói thu
2	Tên gói thu	Text			Không cho phép thêm mi/sa/xóa d liu	Thông tin tên gói thu
3	Lnh vc	Droplist			Không cho phép thêm mi/sa/xóa d liu	Thông tin lnh vc gói thu
4	Loi gói thu	Droplist			Không cho phép thêm mi/sa/xóa d liu	Thông tin loi gói thu
5	B phn yêu cu	Droplist			Không cho phép thêm mi/sa/xóa d liu	Thông tin b phn yêu cu
6	Ngì yêu cu	Droplist			Không cho phép thêm mi/sa/xóa d liu	Thông tin ngì yêu cu
7	D án	Droplist			Không cho phép thêm mi/sa/xóa d liu	Thông tin d án gói thu
8	Loi d án	Droplist			Không cho phép thêm mi/sa/xóa d liu	Thông tin loi d án gói thu
9	Ch u t	Droplist			Không cho phép thêm mi/sa/xóa d liu	Thông tin ch u t gói thu
10	D án bàn giao c quan nhà nc	Text			Không cho phép thêm mi/sa/xóa d liu	Thông tin có/ không thực d án bàn giao c quan nhà nc
11	u tiên	Droplist			Không cho phép thêm mi/sa/xóa d liu	Thông tin mc u tiên gói thu
12	T l u tiên	Number			Không cho phép thêm mi/sa/xóa d liu	Thông tin t l u tiên gói thu
13	Tng giá tr d kin	Number			Không cho phép thêm mi/sa/xóa d liu	Thông tin tng giá tr d kin gói thu
14	Ghi chú	Text			Không cho phép thêm mi/sa/xóa d liu	Thông tin ghi chú gói thu
15	Tài liu ình kèm	iFrame			Không cho phép thêm mi/sa/xóa d liu	Tài liu ình kèm gói thu
16	n v ký hp ng	Droplist			Không cho phép thêm mi/sa/xóa d liu	- Hin th n v ký hp ng - D liu c ly theo trng n v ký hp ng t 2442 - User Story - Nhân viên k hoch - tng hp son tho hp ng
17	Tên ch u t	Text				Tham chiu: 2442 - User Story - Nhân viên k hoch - tng hp son tho hp ng
18	Mã s thu (CT)	Text				Tham chiu: 2442 - User Story - Nhân viên k hoch - tng hp son tho hp ng
19	Ngì ìn pháp lý (CT)	Text				Tham chiu: 2442 - User Story - Nhân viên k hoch - tng hp son tho hp ng

20	K toán trng	Droplist			Không cho phép thêm mi/sa/xóa d liu	- Hin th k toán trng ca CT - D liu c ly theo trng K toán trng t 2442 - User Story - Nhân viên k hoch - tng hp son tho hp ng
21	Trng ban k toán	Droplist			Không cho phép thêm mi/sa/xóa d liu	Hin th thông tin trng ban k toán cu CT - D liu c ly theo trng Trng ban k toán t 2442 - User Story - Nhân viên k hoch - tng hp son tho hp ng
22	Ghi chú Hp ng mu	Text area				Tham chiu: 2442 - User Story - Nhân viên k hoch - tng hp son tho hp ng
23	Tp ính kèm Hp ng mu	Button				Tham chiu: 2442 - User Story - Nhân viên k hoch - tng hp son tho hp ng
24	Ghi chú iu khon thng mi	Text area				Tham chiu: 2442 - User Story - Nhân viên k hoch - tng hp son tho hp ng
25	Ghi chú Bn v thit k	Text area				Tham chiu: 2442 - User Story - Nhân viên k hoch - tng hp son tho hp ng
26	Tp ính kèm Bn v thit k	Button				Tham chiu: 2442 - User Story - Nhân viên k hoch - tng hp son tho hp ng
27	Bng chỉ tit Phm vi công vic	iFrame				Tham chiu: 2442 - User Story - Nhân viên k hoch - tng hp son tho hp ng
28	Ghi chú Phm vi công vic	Text area				Tham chiu: 2442 - User Story - Nhân viên k hoch - tng hp son tho hp ng
29	Tp ính kèm Phm vi công vic	Button				Tham chiu: 2442 - User Story - Nhân viên k hoch - tng hp son tho hp ng
30	Bng chỉ tit Tiêu chí thí nghiệm	iFrame				Tham chiu: 2442 - User Story - Nhân viên k hoch - tng hp son tho hp ng
31	Ghi chú Tiêu chí thí nghiệm	Text area				Tham chiu: 2442 - User Story - Nhân viên k hoch - tng hp son tho hp ng
32	Tp ính kèm Tiêu chí thí nghiệm	Button				Tham chiu: 2442 - User Story - Nhân viên k hoch - tng hp son tho hp ng
33	Bng chỉ tit BoQ	iFrame				Tham chiu: 2442 - User Story - Nhân viên k hoch - tng hp son tho hp ng
34	Ghi chú BoQ	Text area				Tham chiu: 2442 - User Story - Nhân viên k hoch - tng hp son tho hp ng
35	Tp ính kèm BoQ	Button				Tham chiu: 2442 - User Story - Nhân viên k hoch - tng hp son tho hp ng
36	Nhà thu xut	Droplist				Tham chiu: 2442 - User Story - Nhân viên k hoch - tng hp son tho hp ng
37	Tài liu ính kèm - Báo cáo thu Mu 2	Button				Tham chiu: 2442 - User Story - Nhân viên k hoch - tng hp son tho hp ng
38	Tên nhà thu	Text				Tham chiu: 2442 - User Story - Nhân viên k hoch - tng hp son tho hp ng
39	Mã s thu (NT)	Text				Tham chiu: 2442 - User Story - Nhân viên k hoch - tng hp son tho hp ng
40	Ngi i đin pháp lý (NT)	Text				Tham chiu: 2442 - User Story - Nhân viên k hoch - tng hp son tho hp ng
41	S tài khon	Text			Không cho phép thêm mi/sa/xóa d liu	- Hin th s tài khon ngân hàng th hng - D liu c ly theo trng S tài khon t 2442 - User Story - Nhân viên k hoch - tng hp son tho hp ng
42	Ngân hàng	Text			Không cho phép thêm mi/sa/xóa d liu	- Hin th tên ngân hàng th hng - D liu c ly theo trng Ngân hàng t 2442 - User Story - Nhân viên k hoch - tng hp son tho hp ng
43	H và tên ngi liên h	Droplist				Tham chiu: 2442 - User Story - Nhân viên k hoch - tng hp son tho hp ng
44	Chc v	Text				Tham chiu: 2442 - User Story - Nhân viên k hoch - tng hp son tho hp ng
45	S in thoi	Text				Tham chiu: 2442 - User Story - Nhân viên k hoch - tng hp son tho hp ng
46	Email	Text				Tham chiu: 2442 - User Story - Nhân viên k hoch - tng hp son tho hp ng
47	Giá tr gói thu	Number			Không cho phép thêm mi/sa/xóa d liu	- Hin th giá tr gói thu - D liu c ly theo trng Giá tr gói thu t 2442 - User Story - Nhân viên k hoch - tng hp son tho hp ng
48	Tin thc hin	Text area				Tham chiu: 2442 - User Story - Nhân viên k hoch - tng hp son tho hp ng
49	Loi hp ng	Text			Không cho phép thêm mi/sa/xóa d liu	- Hin th loi hp ng - D liu c ly theo trng Loi hp ng t 2442 - User Story - Nhân viên k hoch - tng hp son tho hp ng

50	Ngày ký hp ng	Date time			Không cho phép thêm mi/sa/xóa d liu	- Hin th ngày ký hp ng - D liu c ly theo trng Ngày ký hp ng t 2442 - User Story - Nhân viên k hoch - tng hp son tho hp ng
51	Ngày ht hn d kin	Date time			Không cho phép thêm mi/sa/xóa d liu	- Hin th ngày ht hn hp ng - D liu c ly theo trng Ngày ht hn t 2442 - User Story - Nhân viên k hoch - tng hp son tho hp ng
52	Thi gian thc hin	Number			Không cho phép thêm mi/sa/xóa d liu	- Hin th thi gian thc hin hp ng - D liu c ly theo trng Thi gian thc hin t 2442 - User Story - Nhân viên k hoch - tng hp son tho hp ng
53	Ngày ht hn bo hành	Date time			Không cho phép thêm mi/sa/xóa d liu	- Hin th ngày ht hn bo hành ca hp ng - D liu c ly theo trng Ngày ht hn bo hành t 2442 - User Story - Nhân viên k hoch - tng hp son tho hp ng
54	Giá tr hp ng trc thu	Number			Không cho phép thêm mi/sa/xóa d liu	- Hin th giá tr hp ng trc thu - D liu c ly theo trng Giá tr hp ng trc thu t 2442 - User Story - Nhân viên k hoch - tng hp son tho hp ng
55	Giá tr hp ng sau thu	Number			Không cho phép thêm mi/sa/xóa d liu	- Hin th giá tr hp ng sau thu - D liu c ly theo trng Giá tr hp ng sau thu t 2442 - User Story - Nhân viên k hoch - tng hp son tho hp ng
56	n v tin t	Text			Không cho phép thêm mi/sa/xóa d liu	- Hin th n v tin t s dng cho hp ng - D liu c ly theo trng n v tin t t 2442 - User Story - Nhân viên k hoch - tng hp son tho hp ng
57	T giá ngoi t	Text			Không cho phép thêm mi/sa/xóa d liu	- Hin th t giá quy i ca ngoi t (nu có) - D liu c ly theo trng T giá ngoi t t 2442 - User Story - Nhân viên k hoch - tng hp son tho hp ng
58	Ri ro	Text area			Không cho phép thêm mi/sa/xóa d liu	- Hin th thông tin ri ro ca hp ng - D liu c ly theo trng Ri ro t 2442 - User Story - Nhân viên k hoch - tng hp son tho hp ng
59	Ghi chú Son tho hp ng	Text area			Không cho phép thêm mi/sa/xóa d liu	- Hin th ghi chú son tho hp ng - D liu c ly theo trng Ghi chú Son tho hp ng t 2442 - User Story - Nhân viên k hoch - tng hp son tho hp ng
60	Tài liu ình kèm Son tho hp ng	Button			- Không cho phép thêm mi/sa/xóa d liu - Cho phép ti v tài liu ình kèm	- Hin th thông tin tài liu hp ng - D liu c ly theo trng Tài liu ình kèm Son tho hp ng t 2442 - User Story - Nhân viên k hoch - tng hp son tho hp ng
61	Tài liu ình kèm Son tho ph lc hp ng	Button			- Không cho phép thêm mi/sa/xóa d liu - Cho phép ti v tài liu ình kèm	- Hin th thông tin tài liu ph lc hp ng - D liu c ly theo trng Tài liu ình kèm Son tho ph lc hp ng t 2442 - User Story - Nhân viên k hoch - tng hp son tho hp ng
62	Lch s phê duy t	Table			Không cho phép thêm mi/sa/xóa d liu	- Bng tng hp lch s, ghi chú phê duy t ca nhng thành viên ã phê duy t trc ó. - Ch hin th ni dung phê duy t (không hin th ni dung Yêu cu iu chnh) - Bng d liu vi các thông tin: <ul style="list-style-type: none"> • Ngì phê duy t • Chc v • Thi gian phê duy t • Ghi chú
63	Ghi chú phê duy t	Text area		5000		Cho phép nhp ghi chú phê duy t hp ng
64	Tip nhn	Button				Tham chiu tài liu URD
65	Lu nháp	Button				Tham chiu tài liu URD
66	Tm dng	Button				Tham chiu tài liu URD
67	Tip tc	Button				Tham chiu tài liu URD
68	Hoàn thành	Button				Tham chiu tài liu URD

69	YCDC	Button				- Tham chiếu tài liệu URD - Sau khi nh ấn "YCDC", lung không i qua các bc tiếp theo mà quay tr v bc " N nhân viên KHTH son tho và gi thng nh H "
----	------	--------	--	--	--	--

3.4.1.20 Màn hình Giám c KSCP soát xét và phê duyệt hp ng (tng t màn hình Trng ban t vn pháp lý soát xét và phê duyệt hp ng)

- Logic t phân công: Công vic s c Giám c kim soát chi phí ã tng tham gia vào công vic "**Giám c KSCP phân công nhân viên thc hin**" bc A1.02 Lp HSMT tip nhn thc hin

STT	Field (Trng d liu)	Type (Kiu d liu)	Required (Bt buc)	dài ký t	Validation (Quy nh)	Description (Mô t)
1	Mã gói thu	Text			Không cho phép thêm mi/sa/xóa d liu	Thông tin mã gói thu
2	Tên gói thu	Text			Không cho phép thêm mi/sa/xóa d liu	Thông tin tên gói thu
3	Lnh vc	Droplist			Không cho phép thêm mi/sa/xóa d liu	Thông tin lnh vc gói thu
4	Loi gói thu	Droplist			Không cho phép thêm mi/sa/xóa d liu	Thông tin loi gói thu
5	B phn yêu cu	Droplist			Không cho phép thêm mi/sa/xóa d liu	Thông tin b phn yêu cu
6	Ngi yêu cu	Droplist			Không cho phép thêm mi/sa/xóa d liu	Thông tin ngi yêu cu
7	D án	Droplist			Không cho phép thêm mi/sa/xóa d liu	Thông tin d án gói thu
8	Loi d án	Droplist			Không cho phép thêm mi/sa/xóa d liu	Thông tin loi d án gói thu
9	Ch u t	Droplist			Không cho phép thêm mi/sa/xóa d liu	Thông tin ch u t gói thu
10	D án bàn giao c quan nhà nc	Text			Không cho phép thêm mi/sa/xóa d liu	Thông tin có/ không thuc d án bàn giao c quan nhà nc
11	u tiên	Droplist			Không cho phép thêm mi/sa/xóa d liu	Thông tin mc u tiên gói thu
12	T l u tiên	Number			Không cho phép thêm mi/sa/xóa d liu	Thông tin t l u tiên gói thu
13	Tng giá tr d kin	Number			Không cho phép thêm mi/sa/xóa d liu	Thông tin tng giá tr d kin gói thu
14	Ghi chú	Text			Không cho phép thêm mi/sa/xóa d liu	Thông tin ghi chú gói thu
15	Tài liu ình kèm	iFrame			Không cho phép thêm mi/sa/xóa d liu	Tài liu ình kèm gói thu
16	n v ký hp ng	Droplist			Không cho phép thêm mi/sa/xóa d liu	- Hin th n v ký hp ng - D liu c ly theo trng n v ký hp ng t 2442 - User Story - Nhân viên k hoch - tng hp son tho hp ng
17	Tên ch u t	Text				Tham chiu: 2442 - User Story - Nhân viên k hoch - tng hp son tho hp ng
18	Mã s thu (CT)	Text				Tham chiu: 2442 - User Story - Nhân viên k hoch - tng hp son tho hp ng
19	Ngi i ðin pháp lý (CT)	Text				Tham chiu: 2442 - User Story - Nhân viên k hoch - tng hp son tho hp ng
20	K toán trng	Droplist			Không cho phép thêm mi/sa/xóa d liu	- Hin th k toán trng ca CT - D liu c ly theo trng K toán trng t 2442 - User Story - Nhân viên k hoch - tng hp son tho hp ng
21	Trng ban k toán	Droplist			Không cho phép thêm mi/sa/xóa d liu	Hin th thông tin trng ban k toán cu CT - D liu c ly theo trng Trng ban k toán t 2442 - User Story - Nhân viên k hoch - tng hp son tho hp ng
22	Ghi chú Hp ng mu	Text area				Tham chiu: 2442 - User Story - Nhân viên k hoch - tng hp son tho hp ng
23	Tp ình kèm Hp ng mu	Button				Tham chiu: 2442 - User Story - Nhân viên k hoch - tng hp son tho hp ng

24	Ghi chú iu khon thng mi	Text area				Tham chiu: 2442 - User Story - Nhân viên k hoch - tng hp son tho hp ng
25	Ghi chú Bn v thit k	Text area				Tham chiu: 2442 - User Story - Nhân viên k hoch - tng hp son tho hp ng
26	Tp ính kèm Bn v thit k	Button				Tham chiu: 2442 - User Story - Nhân viên k hoch - tng hp son tho hp ng
27	Bng chi tit Phm vi công vic	iFrame				Tham chiu: 2442 - User Story - Nhân viên k hoch - tng hp son tho hp ng
28	Ghi chú Phm vi công vic	Text area				Tham chiu: 2442 - User Story - Nhân viên k hoch - tng hp son tho hp ng
29	Tp ính kèm Phm vi công vic	Button				Tham chiu: 2442 - User Story - Nhân viên k hoch - tng hp son tho hp ng
30	Bng chi tit Tiêu chí thí nghiệm	iFrame				Tham chiu: 2442 - User Story - Nhân viên k hoch - tng hp son tho hp ng
31	Ghi chú Tiêu chí thí nghiệm	Text area				Tham chiu: 2442 - User Story - Nhân viên k hoch - tng hp son tho hp ng
32	Tp ính kèm Tiêu chí thí nghiệm	Button				Tham chiu: 2442 - User Story - Nhân viên k hoch - tng hp son tho hp ng
33	Bng chi tit BoQ	iFrame				Tham chiu: 2442 - User Story - Nhân viên k hoch - tng hp son tho hp ng
34	Ghi chú BoQ	Text area				Tham chiu: 2442 - User Story - Nhân viên k hoch - tng hp son tho hp ng
35	Tp ính kèm BoQ	Button				Tham chiu: 2442 - User Story - Nhân viên k hoch - tng hp son tho hp ng
36	Nhà thu xut	Droplist				Tham chiu: 2442 - User Story - Nhân viên k hoch - tng hp son tho hp ng
37	Tài liu ính kèm - Báo cáo thu Mu 2	Button				Tham chiu: 2442 - User Story - Nhân viên k hoch - tng hp son tho hp ng
38	Tên nhà thu	Text				Tham chiu: 2442 - User Story - Nhân viên k hoch - tng hp son tho hp ng
39	Mã s thu (NT)	Text				Tham chiu: 2442 - User Story - Nhân viên k hoch - tng hp son tho hp ng
40	Ngi i din pháp lý (NT)	Text				Tham chiu: 2442 - User Story - Nhân viên k hoch - tng hp son tho hp ng
41	S tài khon	Text			Không cho phép thêm mi/sa/xóa d liu	- Hìn th s tài khon ngân hàng th hng - D liu c ly theo trng S tài khon t 2442 - User Story - Nhân viên k hoch - tng hp son tho hp ng
42	Ngân hàng	Text			Không cho phép thêm mi/sa/xóa d liu	- Hìn th tên ngân hàng th hng - D liu c ly theo trng Ngân hàng t 2442 - User Story - Nhân viên k hoch - tng hp son tho hp ng
43	H và tên ngi liên h	Droplist				Tham chiu: 2442 - User Story - Nhân viên k hoch - tng hp son tho hp ng
44	Chc v	Text				Tham chiu: 2442 - User Story - Nhân viên k hoch - tng hp son tho hp ng
45	S in thoi	Text				Tham chiu: 2442 - User Story - Nhân viên k hoch - tng hp son tho hp ng
46	Email	Text				Tham chiu: 2442 - User Story - Nhân viên k hoch - tng hp son tho hp ng
47	Giá tr gói thu	Number			Không cho phép thêm mi/sa/xóa d liu	- Hìn th giá tr gói thu - D liu c ly theo trng Giá tr gói thu t 2442 - User Story - Nhân viên k hoch - tng hp son tho hp ng
48	Tin thc hìn	Text area				Tham chiu: 2442 - User Story - Nhân viên k hoch - tng hp son tho hp ng
49	Loi hp ng	Text			Không cho phép thêm mi/sa/xóa d liu	- Hìn th loi hp ng - D liu c ly theo trng Loi hp ng t 2442 - User Story - Nhân viên k hoch - tng hp son tho hp ng
50	Ngày ký hp ng	Date time			Không cho phép thêm mi/sa/xóa d liu	- Hìn th ngày ký hp ng - D liu c ly theo trng Ngày ký hp ng t 2442 - User Story - Nhân viên k hoch - tng hp son tho hp ng
51	Ngày ht hn d kin	Date time			Không cho phép thêm mi/sa/xóa d liu	- Hìn th ngày ht hn hp ng - D liu c ly theo trng Ngày ht hn t 2442 - User Story - Nhân viên k hoch - tng hp son tho hp ng
52	Thi gian thc hìn	Number			Không cho phép thêm mi/sa/xóa d liu	- Hìn th thi gian thc hìn hp ng - D liu c ly theo trng Thi gian thc hìn t 2442 - User Story - Nhân viên k hoch - tng hp son tho hp ng

53	Ngày ht hn bo hành	Date time			Không cho phép thêm mi/sa/xóa d liu	- Hin th ngày ht hn bo hành ca hp ng - D liu c ly theo trng Ngày ht hn bo hành t 2442 - User Story - Nhân viên k hoch - tng hp son tho hp ng
54	Giá tr hp ng trc thu	Number			Không cho phép thêm mi/sa/xóa d liu	- Hin th giá tr hp ng trc thu - D liu c ly theo trng Giá tr hp ng trc thu t 2442 - User Story - Nhân viên k hoch - tng hp son tho hp ng
55	Giá tr hp ng sau thu	Number			Không cho phép thêm mi/sa/xóa d liu	- Hin th giá tr hp ng sau thu - D liu c ly theo trng Giá tr hp ng sau thu t 2442 - User Story - Nhân viên k hoch - tng hp son tho hp ng
56	n v tin t	Text			Không cho phép thêm mi/sa/xóa d liu	- Hin th n v tin t s dng cho hp ng - D liu c ly theo trng n v tin t t 2442 - User Story - Nhân viên k hoch - tng hp son tho hp ng
57	T giá ngoi t	Text			Không cho phép thêm mi/sa/xóa d liu	- Hin th t giá quy i ca ngoi t (nu có) - D liu c ly theo trng T giá ngoi t t 2442 - User Story - Nhân viên k hoch - tng hp son tho hp ng
58	Ri ro	Text area			Không cho phép thêm mi/sa/xóa d liu	- Hin th thông tin ri ro ca hp ng - D liu c ly theo trng Ri ro t 2442 - User Story - Nhân viên k hoch - tng hp son tho hp ng
59	Ghi chú Son tho hp ng	Text area			Không cho phép thêm mi/sa/xóa d liu	- Hin th ghi chú son tho hp ng - D liu c ly theo trng Ghi chú Son tho hp ng t 2442 - User Story - Nhân viên k hoch - tng hp son tho hp ng
60	Tài liu ình kèm Son tho hp ng	Button			- Không cho phép thêm mi/sa/xóa d liu - Cho phép ti v tài liu ình kèm	- Hin th thông tin tài liu hp ng - D liu c ly theo trng Tài liu ình kèm Son tho hp ng t 2442 - User Story - Nhân viên k hoch - tng hp son tho hp ng
61	Tài liu ình kèm Son tho ph lc hp ng	Button			- Không cho phép thêm mi/sa/xóa d liu - Cho phép ti v tài liu ình kèm	- Hin th thông tin tài liu ph lc hp ng - D liu c ly theo trng Tài liu ình kèm Son tho ph lc hp ng t 2442 - User Story - Nhân viên k hoch - tng hp son tho hp ng
62	Lch s phê duy t	Table			Không cho phép thêm mi/sa/xóa d liu	- Bng tng hp lch s, ghi chú phê duy t ca nhng thành viên ã phê duy t trc ó. - Ch hin th ni dung phê duy t (không hin th ni dung Yêu cu iu chnh) - Bng d liu vi các thông tin: <ul style="list-style-type: none"> • Ngì phê duy t • Chc v • Thi gian phê duy t • Ghi chú
63	Ghi chú phê duy t	Text area		5000		Cho phép nhp ghi chú phê duy t hp ng
64	Tip nhn	Button				Tham chiu tài liu URD
	Lu nháp	Button				Tham chiu tài liu URD
66	Tm dng	Button				Tham chiu tài liu URD
67	Tip tc	Button				Tham chiu tài liu URD
68	Hoàn thành	Button				Tham chiu tài liu URD
69	YCDC	Button				- Tham chiu tài liu URD - Sau khi nhn "YCDC", lung không i qua các bc tip theo mà quay tr v bc " N nhân viên KHTH son tho và gi thng nh t H "